

ViewSonic[®]



**PJD6350/PJD6351LS/PJD6352/
PJD6352LS/PJD6550LW/
PJD6551LWS/PJD6552LW/
PJD6552LWS
DLP 投影机
使用手册**

型号：
VS15877/VS15878/VS15947/VS15948/VS15879/
VS15880/VS15949/VS15950

感谢您选择 ViewSonic

作为超过25年的世界领先显示解决方案提供商，ViewSonic 一直专注在技术发展、创新和简单化方面超过世界的预期。在ViewSonic，我们相信我们的产品能够对世界产生积极的影响，并且我们深信您选择的 ViewSonic 产品会很好地为您服务。

再次感谢选择 ViewSonic!



电磁兼容信息

注意：本節說明所有連接要求及相關規定。經確認的對應應用裝置必須參考裝置上的標牌及相關標記。

FCC 符合性声明

本设备符合 FCC 规则第 15 部分的规定。

其操作遵循下面两个条件：（1）本设备不会导致有害干扰；（2）本设备必须承受任何接收到的干扰，包括可能导致异常操作的干扰。

依 FCC 规则的第十五章，本设备经测试，符合 B 级数码设备的限制标准。这些限制标准用于确认电气设备不会对居室中安装的其它设备产生有害干扰。本设备会产生、使用和发射射频能量，因此若没有依照指示安装及使用，可能会对无线电通讯产生有害的干扰。然而，这并不保证该设备在特定安装过程中不会发生这种干扰。如果该设备对收音机或电视机产生有害的干扰（这可以通过设备的开、关来判定），用户可以尝试以下的方法消除干扰：

- 重新调整或放置接收天线。
- 增加设备与无线接收设备之间的间距。
- 将该设备连接到与无线设备不同的另一插座上。
- 洽询销售商或具有无线电/电视经验的技术人员请求帮助。

警告：请注意，若未经符合性负责方的明确许可而进行任何变更或修改，可能会导致您失去操作本设备的资格。

加拿大工业部声明

CAN ICES-3 (B)/NMB-3(B)

针对欧盟国家的 CE 符合性

 此设备符合电磁兼容指令2004/108/EC和低电压指令2006/95/EC的要求。

以下信息仅适用于欧盟（EU）成员国：

标志符合报废电子电气设备指令2012/19/EU (WEEE)的规范。

标志要求，不要将包括废旧电池、损坏电池或蓄电池在内的设备当做一般城市废物来处理，而是要使用可用的回收和采集系统。

如果本设备中包含的电池、蓄电池和纽扣电池显示了化学符号Hg、Cd或Pb，表示电池含有高于0.0005%汞、高于0.002%镉或高于0.004%铅的重金属成分。

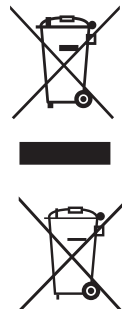

电子电器产品有害物质限制使用标识要求

产品中有害物质的名称及含量：

部件名称	有害物质					
	铅 (Pb)	汞 (Hg)	镉 (Cd)	六价铬 (Cr(VI))	多溴联苯 (PBB)	多溴二苯醚 (PBDE)
上盖与下盖	○	○	○	○	○	○
光机引擎(铝或铝镁合金)	○	○	○	○	○	○
镜头	○	○	○	○	○	○
灯泡	○	×	○	○	○	○
桌灯器	×	○	○	○	○	○
塑料组件	○	○	○	○	○	○
金属件 (SECC/SPTE/SPCC)	○	○	○	○	○	○
弹簧(SUS/SUP)	○	○	○	○	○	○
弹片(快削磷铜)	○	○	○	○	○	○
橡胶类组件	○	○	○	○	○	○
风扇组件	×	○	○	○	○	○
灯泡盖保护开关	○	○	○	○	○	○
温度开关	○	○	○	○	○	○
基板组件	×	○	○	○	○	○
缆线,线材	○	○	○	○	○	○
电源线	○	○	○	○	○	○
电源插座组件	○	○	○	○	○	○
金属、塑料支架 框架	×	○	○	○	○	○
标签/铭板(Label/Name Plate)	○	○	○	○	○	○
光盘/说明书(CD/Manual)	○	○	○	○	○	○
遥控器	×	○	○	○	○	○
Mylar	○	○	○	○	○	○

本表格依据 SJ/T 11364 的规定编制。

- ：表示该有害物质在该部件所有均质材料中的含量均在GB/T26572 规定的限量要求以下。
 - ×
- ×：表示该有害物质至少在该部件的某一均质材料中的含量超出 GB/T26572 规定的限量要求。

环保使用期限说明

此电子电器产品在说明书所述的使用条件下使用本产品，含有的有害物质不致发生外泄，从而对环境造成污染或对人身、财产造成严重损害的期限为10年。

重要的安全指示及回收处理提示

1. 阅读指示。
2. 保管指示。
3. 注意警告事项。
4. 遵照指示。
5. 请勿在靠近水的地方使用本设备。
6. 仅用柔软的干布擦拭本设备。
7. 切勿堵住任何的通风孔。按照厂商的指示安装。
8. 请勿在靠近诸如散热器、热记录器、火炉或其它任何能够产生热量的仪器(如扩音器)的地方安装本设备。
9. 请勿忽视极性或接地型插头的安全作用。极性插头有两片，其中一片比另一片宽。接地型插头有两片，还有一个接地叉子。宽的一片或第三个接地叉子为您提供安全。如果插头不能插入电源插座，请找电工来替换旧的插座。
10. 保护电源线的插头、插座及其它与设备连接的部位，免受行人践踏或物品挤压。务必将电源插座靠近设备，这样方便使用。
11. 仅使用制造商所指定的装置/附件。
12. 仅使用由制造商指定或与本设备一起出售的推车、座架、三脚架、托架或桌子。在移动设备与推车的整体组合时，务必十分小心，避免在翻倒时受伤。
13. 长期不使用时，请将电源插头拔出。
14. 请专业人员来检修。当设备受损时，如电源线或插头损坏、被液体溅到或是物体掉落在设备上、设备被雨淋或受潮、不能正常工作或掉在地上，必须接受维修。
15. 当用户不再需要此产品或产品寿命终止时，请遵守国家废弃电器电子产品回收处理相关法律法规，将其交给当地具有国家认可的回收处理资质的厂商进行回收处理。



版权信息

版权所有 © ViewSonic Corporation, 2015。保留所有权利。

Macintosh 和 Power Macintosh 是 Apple Inc. 的注册商标。

Microsoft、Windows 和 Window 徽标是 Microsoft Corporation 和美国和其它国家的注册商标。

ViewSonic 和三鸟徽标是 ViewSonic Corporation 的注册商标。

VESA是视频电子标准协会的注册商标。DPMS和DDC是VESA的商标。

PS/2、VGA和XGA是国际商业机器公司(IBM)的注册商标。

免责声明: ViewSonic Corporation 将不在此文档中出现的技术、编辑错误或疏忽负责; 也不对因提供本材料、或因产品的性能以及使用此产品造成的偶发或引发的损失负责。

鉴于产品的不断改进, ViewSonic Corporation 保留修改产品规格权利, 恕不另行通知。此文件中的内容可能在不通知客户的情形下进行更改。

未经 ViewSonic Corporation 事先书面许可, 不得为任何目的、以任何方式复制、翻版或者传播此文件的任何部分。

产品注册

为了满足未来可能出现的产品需求、获得更多有用的产品信息, 请在您所在地区的 ViewSonic 网站在线注册您的产品。也可以 ViewSonic 光盘打印注册表格, 然后将它邮寄或传真到 ViewSonic 办事处。若要查找注册表格, 请使用目录“:\CD\Registration”。注册您的产品, 为满足未来客户服务需求作好充分准备。请打印此用户指南并在“请您记录”部分写上序列号(查看显示器后部)。欲了解更多信息, 请参见本指南的“客户支持”部分。

请您记录

产品名:	PJD6350/PJD6351LS/PJD6352/PJD6352LS/PJD6550LW/ PJD6551LWS/PJD6552LW/PJD6552LWS ViewSonic DLP Projector
型号:	VS15877/VS15878/VS15947/VS15948/VS15879/VS15880/ VS15949/VS15950
文档号:	PJD6350/PJD6351LS/PJD6352/PJD6352LS/PJD6550LW/ PJD6551LWS/PJD6552LW/PJD6552LWS_UG_SCH Rev. 1A 12-31-14
序列号:	_____
购买日期:	_____

产品达到使用寿命后废弃产品

本产品的灯泡中含有汞, 可能对您和环境造成损害。请谨慎使用, 并依据当地、州或联邦法律进行废弃处理。

ViewSonic 注重环境保护, 致力于绿色工作和生活。感谢您参与 Smarter, Greener Computing。如需更多信息, 请访问 ViewSonic 网站。

美国和加拿大: <http://www.viewsonic.com/company/green/recycle-program/>

欧洲: <http://www.viewsoniceurope.com/uk/support/recycling-information/>

台湾: <http://recycle.epa.gov.tw/recycle/index2.aspx>

注意: 本手册请保留备用。

目录

重要安全说明	2	使用 CEC 功能	37
简介	4	使用 3D 功能	37
投影机特点	4	通过局域网控制投影机	38
物品清单	5	在待机模式下使用投影机	44
投影机外观视图	6	调节声音	45
控制装置和功能	7	关闭投影机	46
投影机定位	12	菜单操作	47
选择位置	12	维护	55
投影尺寸	13	维护投影机	55
连接	17	使用滤尘器（可选附件）	56
连接电脑或显示器	18	灯泡信息	57
连接视频源设备	19	故障排除	61
通过投影机播放声音	21	规格	62
使用线缆管理罩	22	投影机规格	62
操作	23	外形尺寸	64
启动投影机	23	吊装	64
使用菜单	24	分辨率表	65
使用密码功能	25	版权信息	69
切换输入信号	27	附录	70
调节投影图像	28	红外遥控器一览表	70
放大并搜索细部	30	RS232 命令表	71
选择宽高比	30		
优化图像	32		
设置演示计时器	35		
隐藏图像	36		
锁定控制键	36		
创建您自己的启动画面	36		
在高海拔环境下工作	37		

重要安全说明

您的投影机经过设计和测试，符合最新信息技术设备的安全标准。然而，为确保安全使用本投影机，按本手册中提及和产品上标记的说明进行操作是至关重要的。

安全说明

1. **请在使用投影机之前阅读本使用手册。** 妥善保存本使用手册以备日后参考。
2. **在使用过程中请不要直视投影机镜头。** 强光束可能会损害眼睛。
3. **请找有资格的维修人员进行维修。**
4. **投影机灯泡亮起时，请始终打开镜头快门或取下镜头盖。**
5. 在某些国家，电源电压不稳定。本投影机在 100 到 240 伏的交流电源电压范围内可以正常运行，但在停电或电压波动超过 ± 10 伏时会无法正常运行。**在电源电压可能波动或断电的区域，建议您通过电源稳压器、电涌保护器或不间断电源 (UPS) 来连接投影机。**
6. 投影机工作时，请勿使用任何物体阻挡投影镜头，否则会造成物体过热、变形甚至起火。要暂时关闭灯泡，按下投影机或遥控器上的 BLANK 按钮。
7. 工作期间灯泡的温度极高。更换灯泡前应等待大约 45 分钟，以便让投影机冷却下来。
8. 不要使用超过额定使用寿命的灯泡。在少数情况下，使用超过额定寿命的灯泡可能导致灯泡破裂。
9. 在没有拔掉投影机电源之前，请勿更换灯泡或任何电子元件。
10. 请勿将投影机置于不稳的推车、架子或桌子上。投影机可能跌落，遭受严重损坏。
11. 请勿自行拆卸本投影机。机身内部含有危险的高电压组件，万一接触人体时可能会造成电击死亡。用户唯一可维修的部分是灯泡，灯泡有其自己的可卸下护盖。
在任何情况下，您都不可以打开或卸下其它护盖。请有资格的维修人员维修。
12. 请勿将投影机置于任何以下环境中。
 - 通风不佳或狭窄的空间。请至少离墙 50 厘米，并确保投影机周围空气流通。
 - 温度过高的地方，如窗户紧闭的汽车内。
 - 过度潮湿、有灰尘或烟雾的地方，这样会污染光学元件，缩短投影机使用寿命并使图像变暗。
 - 火警附近的地方。
 - 环境温度高于 $40^{\circ}\text{C} / 104^{\circ}\text{F}$ 的地方。
 - 海拔高于 3000 米 (10000 英尺) 的地方。
13. 请勿堵塞通风孔。如果通风口严重受阻，投影机内部过高的热度可能会引起火灾。
 - 请勿将投影机放置在毯子、寝具或其它柔软的表面。
 - 请勿使用布或其它物体覆盖投影机。
 - 请勿在投影机附近放置任何易燃品。
14. 使用过程中应始终将投影机置于水平表面上。
 - 请勿在左右倾斜角度大于 10° 或前后倾斜角度大于 15° 的情况下使用投影机。使用投影机时，如果未完全水平放置，可能会导致灯泡出现故障或损坏。
15. 请勿垂直竖立投影机。这样会导致投影机倾倒，造成人身伤害或投影机损坏。
16. 请勿踩踏投影机或在投影机上面放置任何物体。否则除了可能对投影机造成损坏外，还可能导致事故和人身伤害。

17. 请勿在投影机附近或投影机上面放置液体。如果液体溅入投影机内，可能导致投影机故障。如果投影机已被溅湿，请从墙壁插座拔掉投影机的电源线，然后致电您当地的维修中心，请求维修投影机。
18. 本产品可以安装在天花板上，进行反转投影。



只能使用符合要求的天花板吊装套件来安装投影机，并确保安装牢固。

19. 当投影机在运行时，您可能会感觉有热气和气味从通风栅中排出。这是正常现象，并非产品缺陷。
20. 请勿将安全杆用于运输或安装用途，安全杆应与市面上销售的防盗缆线一起使用。

投影机天花板悬挂安装的安全说明

我们希望您使用投影机时有愉快的体验，因此我们需要提醒您注意这些安全事项，以防生命财产受到损害。

如果您要倒挂安装投影机，我们强烈建议您使用合适的投影机天花板悬挂安装套件，并确保投影机安全牢固地安装。

如果您没有使用合适的投影机天花板悬挂安装套件，则存在安全风险，可能会因不合适的连接件或使用错误规格或长度的螺丝导致投影机从天花板上掉下来。

您可以向投影机经销商购买投影机天花板悬挂安装套件。我们建议您还要再另外购买一条安全吊索，将其牢牢连接到投影机上的防盗锁槽和天花板悬挂安装支架的底座上。这在安装支架连接松动时为投影机提供了额外的保护。

投影机特点

此投影机集成了高性能的光学引擎投影技术和用户友好的设计以提供高可靠性和易用性使用体验。

此投影机具有下列特点。

- 动态模式可根据投影图像的亮度调节灯泡功耗
- 省电功能可在设定时间后没有检测到任何输入信号时最多降低灯泡功耗的 70%
- 演示计时器使您能更好地控制演示期间的的时间
- “LAN 设置”可通过远程计算机对投影机状态进行管理
- 支持 3D 显示
- 色彩管理允许根据喜好调节色彩
- 省电模式开启后功耗不到 0.5W
- 屏幕颜色校正功能可在不同预设颜色表面进行投影
- 快速自动搜索可提高信号检测速度
- 色彩模式提供可根据不同投影目的进行选择的功能
- 选择快速关机功能
- 单键自动调整，可显示最佳图像质量
- 数码 2D 梯形失真校正和 4 角调整可校正失真变形的图像
- 为数据 / 视频显示提供可调节的颜色管理控制
- 能够显示 10.7 亿颜色
- 多语言屏显 (OSD) 菜单
- 可切换到正常和经济模式以降低功耗
- 兼容分量 HDTV (YPbPr)
- HDMI CEC (消费电子控制) 功能可让投影机与连接到投影机 HDMI 输入端口的 CEC 兼容 DVD 播放器设备之间同步电源开 / 关操作

 投影图像的亮度与使用环境的照明条件和所选输入信号对比度 / 亮度设置有关，并与投影距离成正比。

 灯泡亮度将随着时间的推移而下降，在灯泡制造商的技术规范内可能有所变化。这是正常现象和可预见的状态。

物品清单

请小心打开包装，并检查是否包含下列所有物品。如果缺失任何物品，请与购买本投影机的经销商联系。

标准附件

 随本投影机提供的附件适用于您所在的地区，可能与手册上图解中所述的不同。

PJD6350/PJD6352
PJD6550Lw/PJD6552Lw

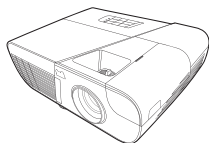

投影机

PJD6351Ls/PJD6352Ls
PJD6551Lws/PJD6552Lws

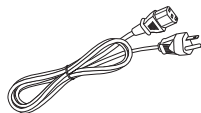
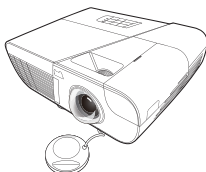

电源线

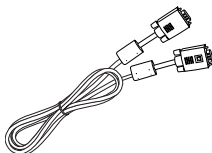

VGA 线



多语种用户手册光盘



快速入门指南

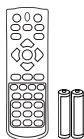

遥控器电池

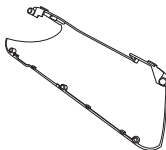

线缆管理罩

可选附件

1. 备用灯泡（RLC-092 适用于 PJD6350/PJD6351Ls。RLC-093 适用于 PJD6550Lw/PJD6551Lws。RLC-097 适用于 PJD6352/PJD6352Ls。RLC-098 适用于 PJD6552Lw/PJD6552Lws。）
2. 软质便携包
3. VGA-分量转换器
4. 滤尘器

投影机外观视图

前面 / 上面

PJD6350/PJD6352
PJD6550Lw/PJD6552Lw

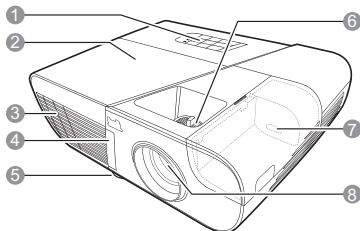

PJD6351Ls/PJD6352Ls
PJD6551Lws/PJD6552Lws

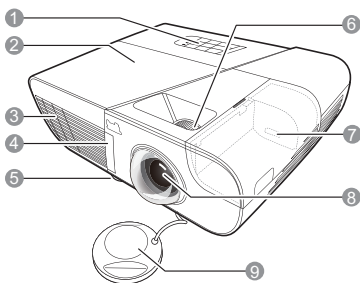

背面 / 底部

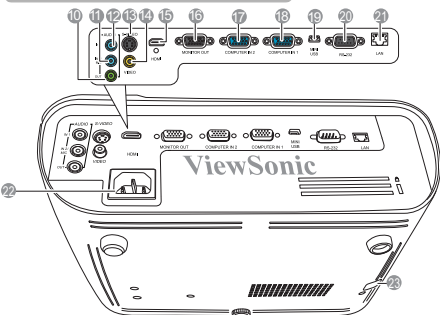

1. 外部控制面板
(有关详情, 请参见第 7 页“投影机”。)
2. 灯罩
3. 通风口 (热空气出口)
4. 前红外线遥控传感器
5. 调节支脚
6. 调焦圈和缩放圈 (适用于 PJD6255/PJD6350/PJD6555w/PJD6550Lw)
调焦圈 (适用于 PJD6385s/PJD6351Ls/PJD6585ws/PJD6551Lws)
7. HDMI/MHL 端口
8. 投影镜头
9. 镜头盖
10. 音频信号输出插口
11. 音频信号输入插口 2/ 麦克风
12. 音频信号输入插口 1
13. S- 视频输入插口
14. 视频输入插口
15. HDMI 端口
16. RGB 信号输出插口
17. RGB (PC)/ 分量视频 (YPbPr/ YCbCr) 信号输入插口 2
18. RGB (PC)/ 分量视频 (YPbPr/ YCbCr) 信号输入插口 1
19. Mini USB 端口
20. RS-232 控制端口
21. RJ45 LAN 输入端口
22. AC 电源线插口
23. 用于防盗锁孔的安全杆

警告

- 本设备必须接地。
- 安装设备时, 在固定配线中加入现成的断电装置, 或将电源插头接至设备附近方便使用的插座中。如果设备操作过程中出现故障, 使用断电装置切断电源, 或按下电源插头。

控制装置和功能

投影机

PJD6350/PJD6352
PJD6550Lw/PJD6552Lw

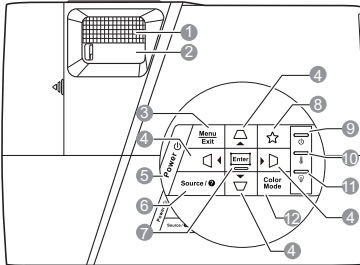

PJD6351Ls/PJD6352Ls
PJD6551Lws/PJD6552Lws

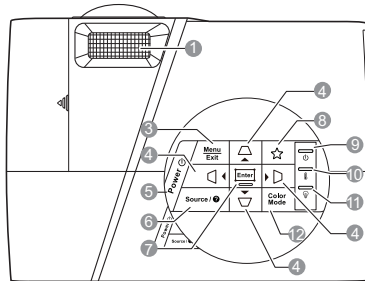

1. 调焦圈

调节投影图像的焦距。

2. 缩放圈

调节投影图像大小。

3. Menu

打开屏显 (OSD) 菜单。

Exit

返回到之前的 OSD 菜单，退出并保存菜单设置。

4. \triangle / \square / \circ / \square (梯形失真校正键)

手动校正因投影角度而产生的扭曲图像。

\blacktriangleleft / \blacktriangleright / \blacktriangleup / \blacktriangledown

选择所需菜单项目进行调整。

5. Power

可让投影机在待机和开机模式之间进行切换。

6. Source

显示信号源选择栏。

Help (帮助)

长按 3 秒钟可显示帮助菜单。

7. Enter

打开所选的屏显 (OSD) 菜单项目。
显示边角调整页面。

8. ☆ (我的按键)

允许用户定义此按钮的快捷键，功能项目在 OSD 菜单中选定。

9. Power (电源指示灯)

投影机操作时，指示灯会亮起或闪烁。

10. Temp (温度指示灯)

如果投影机温度太高，指示灯会亮起红色。

11. Lamp (灯泡指示灯)



显示灯泡的状态。当指示灯亮起或闪烁时，表示灯泡有问题。



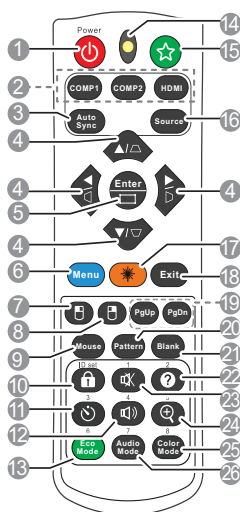

12. Color Mode





选择可用图像设置模式。

遥控器



☞ 如要使用遥控鼠标控制键（Page Up、Page Down、 和 ），请参见第 10 页“使用遥控鼠标”以了解详情。

1.  **Power**
可让投影机在待机和开机模式之间进行切换。
2. **信号选择键**
 - **COMP1/COMP2**
选择显示的 D-Sub / Comp. 1 或 D-Sub / Comp. 2 信号源。
 - **HDMI**
选择显示的 HDMI 信号源。
3. **Auto Sync**
自动为所显示的图像确定最佳图像画质。
4.     **(梯形失真校正键)**
手动校正因投影角度而产生的扭曲图像。
◀左/▶右/▲上/▼下
选择所需菜单项目进行调整。

5. **Enter**
打开所选的屏显 (OSD) 菜单项目。
显示**边角调整**页面。
6. **Menu**
打开屏显 (OSD) 菜单。
7.  **(鼠标左键)**
鼠标模式激活时，与鼠标左键功能相同。
☞ 只有在选择了电脑输入信号时才能使用。
8.  **(鼠标右键)**
鼠标模式激活时，与鼠标右键功能相同。
☞ 只有在选择了电脑输入信号时才能使用。
9. **Mouse**
切换普通和鼠标模式。
PgUp、PgDn、、: 按 **Mouse** 后激活。屏幕上会显示图标，表示鼠标模式激活。
☞ 只有在选择了电脑输入信号时才能使用。

10. **🔒 (面板按键锁定)**
激活面板按键锁定。
11. **🕒 (演示计时器)**
显示演示计时器设置菜单。
12. **🔊 (音量)**
显示音量调节条
13. **Eco Mode**
选择灯泡模式。
14. **LED 指示灯**
15. **☆ (我的按键)**
允许用户定义遥控器上的快捷键，功能项目在 OSD 菜单中选定。
16. **Source**
显示信号源选择栏。
17. **Laser**
可发出可见激光定位光束，供演示时使用。
18. **Exit**
返回之前的 OSD 菜单，退出并保存菜单设置。
19. **PgUp (Page Up)/PgDn (Page Down)**
操作相连接电脑上的显示软件程序，鼠标模式激活时，响应上页和下页命令（如 Microsoft PowerPoint）。
 只有在选择了电脑输入信号时才能使用。
20. **Pattern**
显示内嵌的测试画面。
21. **Blank**
隐藏屏幕图像。
22. **🆘 (帮助)**
显示帮助菜单。
23. **🔇 (静音)**
打开和关闭投影机音频。
24. **🔍 (缩放)**
显示缩放栏，可放大或缩小投影图像大小。
25. **Color Mode**
选择可用图像设置模式。
26. **Audio Mode**
选择一个音频模式。

使用 LASER 定位器

激光定位器是专业的演示辅助工具。按下即可发出彩色光。激光束为可见光。如需连续输出，应持续按住 Laser。

 请勿注视激光，也不要将激光束照到您或他人身上。使用前请先参阅遥控器背面的警告信息。

激光定位器不是玩具。家长应注意激光能量的危险性，并将遥控器置于孩子拿不到的地方。

遥控器代码

投影机可以分配给 8 个不同的遥控器代码（1 至 8）。多个临近的投影机同时工作时，切换遥控器代码可以避免来自其它遥控器的干扰。首先为投影机设置遥控器代码，之后再更改遥控器的代码。

如要为投影机切换代码，请在**系统设置：高级 > 遥控器代码**菜单中选择 1 至 8。

如要为遥控器切换代码，请同时按遥控器上的 ID set 与遥控器代码设置相对应的数字按钮 5 秒钟或更长时间。初始代码设置为 1。当代码切换到 8 时，遥控器可控制每台投影机。

 如果投影机和遥控器上设置的代码不同，则遥控器不会有响应。如发生此情况，请再次切换遥控器的代码。

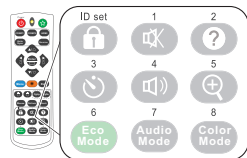

使用遥控鼠标

使用遥控器来操作计算机，可让您在进行演示时更灵活。

1. 使用遥控器代替电脑鼠标前，先用 USB 线将投影机连接到台式电脑或笔记本电脑。有关详情，请参见第 18 页“连接电脑”。
2. 将输入信号设为 **D-Sub / Comp. 1** 或 **D-Sub / Comp. 2**。
3. 按遥控器上的 **Mouse**，从普通模式切换为鼠标模式。屏幕上会显示图标，表示鼠标模式激活。
4. 在遥控器上实现所需鼠标控制功能。
 - 要在屏幕上移动光标，请按 ◀ / ▲ / ▼ / ▶。
 - 要单击左键，请按 ⏏。
 - 要单击右键，请按 ⏏。
 - 要操作相连接电脑上的显示软件程序，该程序响应上页和下页命令（如 Microsoft PowerPoint），请按 **PgUp/PgDn**。
 - 要返回普通模式，请再次按 **Mouse** 或除鼠标相关多功能键外的其它键。

遥控有效范围

投影机的前面有红外线 (IR) 遥控器。握住遥控器时，必须与投影机的红外遥控传感器保持 30 度以内的垂直角度，以便正常发挥功能。遥控器和传感器之间的距离不应超过 8 米（约 26 英尺）。

遥控器和投影机上的红外传感器之间不能有任何会阻挡红外线光束的障碍物。

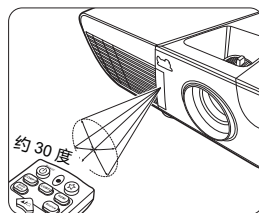

更换遥控器电池

1. 要打开电池盖，请先将遥控器背面朝上。按盖上的握指处，并按照图例箭头所示方向往上拉电池盖。
2. 先将旧电池取出（如有必要），再按电池槽底部所示极性安装两节 AAA 电池。电池的正极朝 (+) 的方向，负极朝 (-) 的方向。
3. 将电池盖对准遥控器底部并往下推回。直至就位为止。

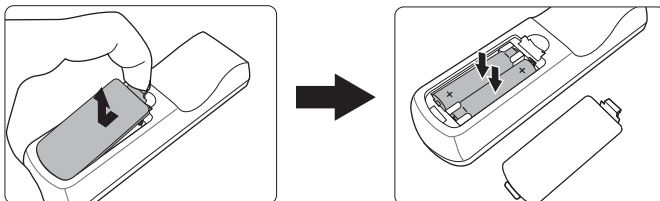

警告

- 避免将遥控器和电池置于高温和高湿度环境下，如厨房、浴室、桑拿房、日光浴室或关闭的汽车中。
- 只能使用电池厂商推荐的相同或同类电池进行更换。
- 根据厂商说明和当地环境规定处理旧废电池。
- 请勿将电池丢入火中。这样可能有爆炸的危险。
- 如果电池用尽或长时间不用遥控器，请将电池取出，以免发生电池漏液损坏遥控器。

投影机定位

选择位置

您可以根据房间布局或个人喜好来决定使用哪种安装位置。要考虑屏幕的大小和位置、合适电源插座的位置，以及投影机和其他设备之间的位置和距离等因素。

投影机可安装在下列 4 种可能的安装位置之一：

1. 桌上正投

选择此位置时，投影机位于屏幕的正前方。这是放置投影机最常用的方式，安装快速并具移动性。

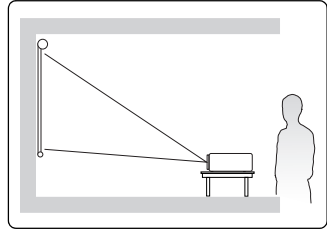

2. 吊装正投

选择此位置时，投影机倒挂于屏幕正前方的天花板上。

请向经销商购买投影机天花板悬挂安装套件以便将投影机安装在天花板上。

打开投影机后，在**系统设置：基本 > 投影机位置**菜单中设置**吊装正投**。

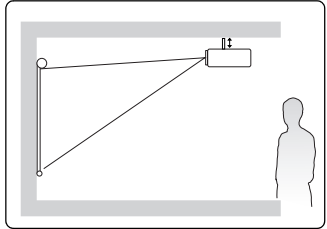

3. 吊装背投

选择此位置时，投影机倒挂于屏幕正后方的天花板上。

请注意，此安装位置需要一个专用的投影屏幕和投影机天花板悬挂安装套件。

打开投影机后，在**系统设置：基本 > 投影机位置**菜单中设置**吊装背投**。

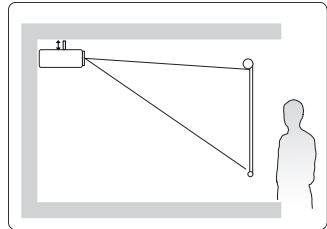

4. 桌上背投

选择此位置时，投影机位于屏幕的正后方。

请注意，这时你需要一个专用的背投屏幕。

打开投影机后，在**系统设置：基本 > 投影机位置**菜单中设置**桌上背投**。

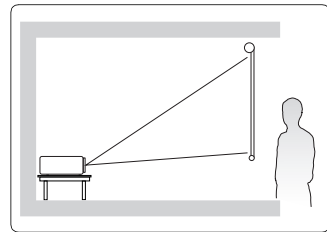

投影尺寸

下面提到的屏幕是指通常由屏幕表面和支撑结构组成的投影屏幕

PJD6350/PJD6352/PJD6351Ls/PJD6352Ls

- 4:3 屏幕上显示 4:3 的图像

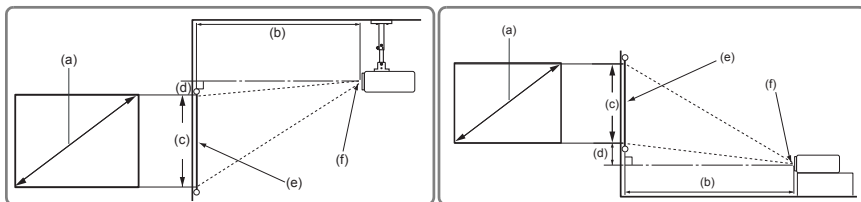

- 4:3 屏幕上显示 16:9 的图像

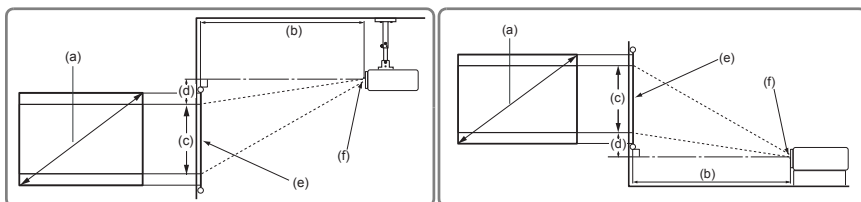

(e): 屏幕

(f): 镜头中心

PJD6350/PJD6352

(a) 屏幕尺寸 [英寸 (米)]	4:3 屏幕上显示 4:3 的图像				4:3 屏幕上显示 16:9 的图像			
	(b) 投影距离 [米 (英寸)]		(c) 图像高度 [厘米 (英寸)]	(d) 垂直偏移 [厘米 (英寸)]	(b) 投影距离 [米 (英寸)]		(c) 图像高度 [厘米 (英寸)]	(d) 垂直偏移 [厘米 (英寸)]
	最小值	最大值		最小值	最大值			
30 (0.8)	0.9 (36)	1.2 (47)	40 (16)	4.0 (1.6)	0.9 (36)	1.2 (47)	38 (15)	7.8 (3.1)
40 (1.0)	1.2 (48)	1.6 (63)	54 (21)	5.4 (2.1)	1.2 (48)	1.6 (63)	51 (20)	10.5 (4.1)
50 (1.3)	1.5 (61)	2.0 (79)	67 (26)	6.7 (2.6)	1.5 (61)	2.0 (79)	64 (25)	13.1 (5.1)
60 (1.5)	1.8 (73)	2.4 (94)	81 (32)	8.1 (3.2)	1.8 (73)	2.4 (94)	76 (30)	15.7 (6.2)
70 (1.8)	2.2 (85)	2.8 (110)	94 (37)	9.4 (3.7)	2.2 (85)	2.8 (110)	89 (35)	18.3 (7.2)
80 (2.0)	2.5 (97)	3.2 (126)	108 (42)	10.8 (4.2)	2.5 (97)	3.2 (126)	102 (40)	20.9 (8.2)
90 (2.3)	2.8 (109)	3.6 (142)	121 (48)	12.1 (4.8)	2.8 (109)	3.6 (142)	114 (45)	23.5 (9.3)
100 (2.5)	3.1 (121)	4.0 (157)	135 (53)	13.5 (5.3)	3.1 (121)	4.0 (157)	127 (50)	26.2 (10.3)
120 (3.0)	3.7 (145)	4.8 (189)	162 (64)	16.2 (6.4)	3.7 (145)	4.8 (189)	152 (60)	31.4 (12.4)
150 (3.8)	4.6 (182)	6.0 (236)	202 (79)	20.2 (7.9)	4.6 (182)	6.0 (236)	191 (75)	39.2 (15.4)
200 (5.1)	6.2 (242)	8.0 (315)	269 (106)	26.9 (10.6)	6.2 (242)	8.0 (315)	254 (100)	52.3 (20.6)
250 (6.4)	7.7 (303)	10.0 (394)	337 (132)	33.7 (13.2)	7.7 (303)	10.0 (394)	318 (125)	65.4 (25.7)
300 (7.6)	9.2 (363)	12.0 (472)	404 (159)	40.4 (15.9)	9.2 (363)	12.0 (472)	381 (150)	78.5 (30.9)

PJD6351Ls/PJD6352Ls						
(a) 屏幕尺寸 [英寸 (米)]	4:3 屏幕上显示 4:3 的图像			4:3 屏幕上显示 16:9 的图像		
	(b) 投影距离 [米 (英寸)]	(c) 图像高度 [厘米 (英寸)]	(d) 垂直偏移 [厘米 (英寸)]	(b) 投影距离 [米 (英寸)]	(c) 图像高度 [厘米 (英寸)]	(d) 垂直偏移 [厘米 (英寸)]
30 (0.8)	0.4 (15)	40 (16)	6.1 (2.4)	0.4 (15)	38 (15)	9.5 (3.8)
40 (1.0)	0.5 (19)	54 (21)	8.1 (3.2)	0.5 (19)	51 (20)	12.7 (5.0)
50 (1.3)	0.6 (24)	67 (26)	10.1 (4.0)	0.6 (24)	64 (25)	15.9 (6.3)
60 (1.5)	0.74 (29)	81 (32)	12.1 (4.8)	0.74 (29)	76 (30)	19.1 (7.5)
70 (1.8)	0.86 (34)	94 (37)	14.1 (5.6)	0.86 (34)	89 (35)	22.2 (8.8)
80 (2.0)	0.99 (39)	108 (42)	16.2 (6.4)	0.99 (39)	102 (40)	25.4 (10.0)
90 (2.3)	1.11 (44)	121 (48)	18.2 (7.2)	1.11 (44)	114 (45)	28.6 (11.3)
100 (2.5)	1.23 (49)	135 (53)	20.2 (7.9)	1.23 (49)	127 (50)	31.8 (12.5)
120 (3.0)	1.48 (58)	162 (64)	24.2 (9.5)	1.48 (58)	152 (60)	38.1 (15.0)
150 (3.8)	1.9 (73)	202 (79)	30.3 (11.9)	1.9 (73)	191 (75)	47.6 (18.8)
200 (5.1)	2.5 (97)	269 (106)	40.4 (15.9)	2.5 (97)	254 (100)	63.5 (25.0)
250 (6.4)	3.1 (122)	337 (132)	50.5 (19.9)	3.1 (122)	318 (125)	79.4 (31.3)
300 (7.6)	3.7 (146)	404 (159)	60.6 (23.8)	3.7 (146)	381 (150)	95.3 (37.5)

PJD6550Lw/PJD6552Lw/PJD6551Lws/PJD6552Lws

- 16:10 屏幕上显示 16:10 的图像

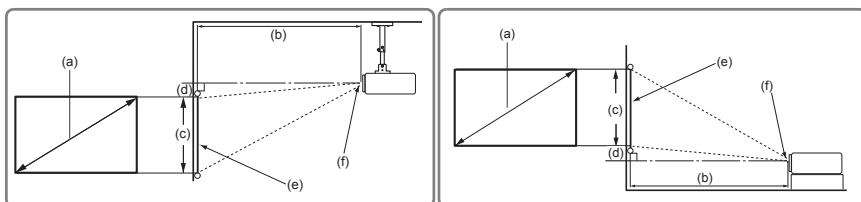

- 4:3 屏幕上显示 16:10 的图像

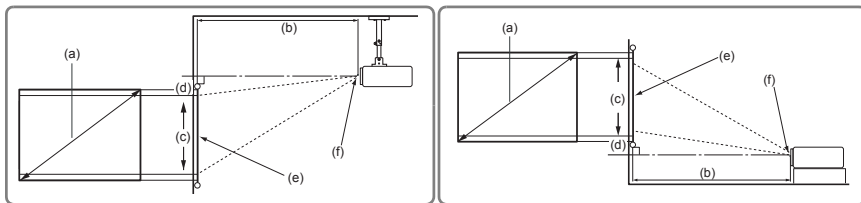

(e): 屏幕 (f): 镜头中心

PJD6550Lw/PJD6552Lw

(a) 屏幕尺寸 [英寸 (米)]	16:10 屏幕上显示 16:10 的图像				4:3 屏幕上显示 16:10 的图像			
	(b) 投影距离 [米 (英寸)]		(c) 图像高度 [厘米 (英寸)]	(d) 垂直偏移 [厘米 (英寸)]	(b) 投影距离 [米 (英寸)]		(c) 图像高度 [厘米 (英寸)]	(d) 垂直偏移 [厘米 (英寸)]
	最小值	最大值			最小值	最大值		
30 (0.8)	0.8 (31)	1.0 (40)	40 (16)	3.0 (1.2)	0.7 (29)	1.0 (38)	38 (15)	2.9 (1.1)
40 (1.0)	1.0 (41)	1.4 (53)	54 (21)	4.0 (1.6)	1.0 (39)	1.3 (50)	51 (20)	3.8 (1.5)
50 (1.3)	1.3 (51)	1.7 (66)	67 (26)	5.0 (2.0)	1.2 (48)	1.6 (63)	64 (25)	4.8 (1.9)
60 (1.5)	1.6 (61)	2.0 (80)	81 (32)	6.1 (2.4)	1.5 (58)	1.9 (75)	76 (30)	5.7 (2.3)
70 (1.8)	1.8 (72)	2.4 (93)	94 (37)	7.1 (2.8)	1.7 (68)	2.2 (88)	89 (35)	6.7 (2.6)
80 (2.0)	2.1 (82)	2.7 (106)	108 (42)	8.1 (3.2)	2.0 (77)	2.5 (100)	102 (40)	7.6 (3.0)
90 (2.3)	2.3 (92)	3.0 (120)	121 (48)	9.1 (3.6)	2.2 (87)	2.9 (113)	114 (45)	8.6 (3.4)
100 (2.5)	2.6 (102)	3.4 (133)	135 (53)	10.1 (4.0)	2.5 (96)	3.2 (125)	127 (50)	9.5 (3.8)
120 (3.0)	3.1 (123)	4.1 (160)	162 (64)	12.1 (4.8)	2.9 (116)	3.8 (150)	152 (60)	11.4 (4.5)
150 (3.8)	3.9 (153)	5.1 (199)	202 (79)	15.1 (6.0)	3.7 (145)	4.8 (188)	191 (75)	14.3 (5.6)
200 (5.1)	5.2 (205)	6.8 (266)	269 (106)	20.2 (7.9)	4.9 (193)	6.4 (251)	254 (100)	19.1 (7.5)
250 (6.4)	6.5 (256)	8.4 (332)	337 (132)	25.2 (9.9)	6.1 (241)	8.0 (314)	318 (125)	23.8 (9.4)
300 (7.6)	7.8 (307)	10.1 (399)	404 (159)	30.3 (11.9)	7.4 (289)	9.6 (376)	381 (150)	28.6 (11.3)

PJD6551Lws/PJD6552Lws						
(a) 屏幕尺寸 [英寸 (米)]	16:10 屏幕上显示 16:10 的图像			4:3 屏幕上显示 16:10 的图像		
	(b) 投影距离 [米 (英寸)]	(c) 图像高度 [厘米 (英寸)]	(d) 垂直偏移 [厘米 (英寸)]	(b) 投影距离 [米 (英寸)]	(c) 图像高度 [厘米 (英寸)]	(d) 垂直偏移 [厘米 (英寸)]
30 (0.8)	0.32 (12)	40 (16)	2.0 (0.8)	0.30 (12)	38 (15)	1.9 (0.8)
40 (1.0)	0.42 (17)	54 (21)	2.7 (1.1)	0.40 (16)	51 (20)	2.5 (1.0)
50 (1.3)	0.53 (21)	67 (26)	3.4 (1.3)	0.50 (20)	64 (25)	3.2 (1.3)
60 (1.5)	0.63 (25)	81 (32)	4.0 (1.6)	0.60 (23)	76 (30)	3.8 (1.5)
70 (1.8)	0.74 (29)	94 (37)	4.7 (1.9)	0.70 (27)	89 (35)	4.4 (1.8)
80 (2.0)	0.84 (33)	108 (42)	5.4 (2.1)	0.79 (31)	102 (40)	5.1 (2.0)
90 (2.3)	0.95 (37)	121 (48)	6.1 (2.4)	0.89 (35)	114 (45)	5.7 (2.3)
100 (2.5)	1.05 (41)	135 (53)	6.7 (2.6)	0.99 (39)	127 (50)	6.4 (2.5)
120 (3.0)	1.26 (50)	162 (64)	8.1 (3.2)	1.19 (47)	152 (60)	7.6 (3.0)
150 (3.8)	1.58 (62)	202 (79)	10.1 (4.0)	1.49 (59)	191 (75)	9.5 (3.8)
200 (5.1)	2.11 (83)	269 (106)	13.5 (5.3)	1.99 (78)	254 (100)	12.7 (5.0)
250 (6.4)	2.63 (104)	337 (132)	16.8 (6.6)	2.48 (98)	318 (125)	15.9 (6.3)
300 (7.6)	3.16 (124)	404 (159)	20.2 (7.9)	2.98 (117)	381 (150)	19.1 (7.5)

 由于光学元件的差异，在这些数字中有 3% 的容差。如果您要将投影机固定安装在某个地方，建议您先使用这台投影机作实际测试，确认投影大小和距离，并参考其光学性能之后再安装。这会帮助您找到最适合的安装位置。

连接

当连接信号源至投影机时，须确认：

1. 进行任何连接前关闭所有设备。
2. 为每个信号来源使用正确的信号线缆。
3. 确保线缆牢固插入。

☞ 在下面所示的连接中，部分线缆可能不包括在此投影机的包装内（请参见第 5 页“物品清单”）。您可在电器商店购买所需线缆。

☞ 下面的连接图仅供参考。不同型号投影机背面的连接插口有所不同。

☞ 详细连接方法请参见第 18 页至第 20 页。

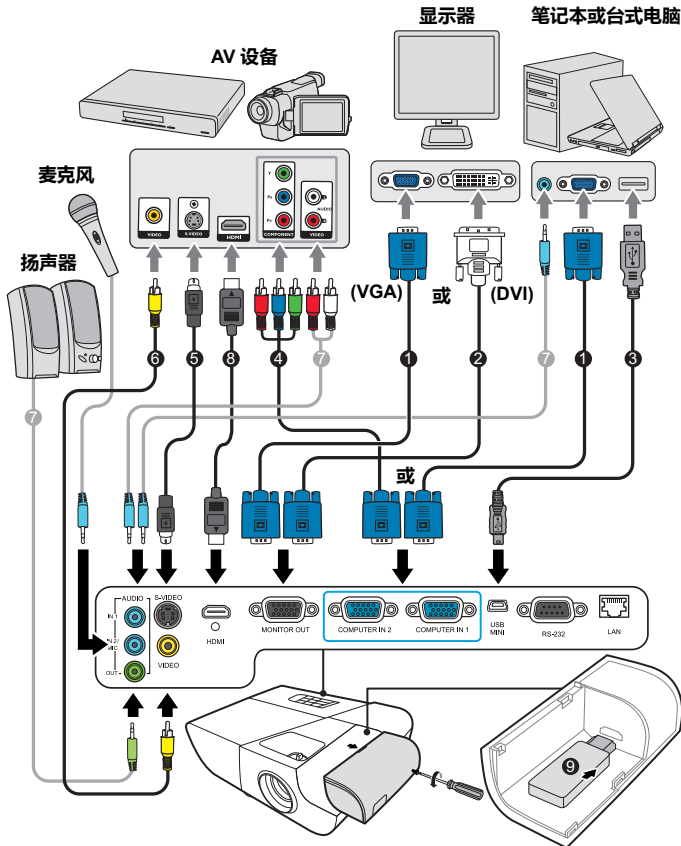

1. VGA 线	5. S-视频线
2. VGA-DVI-A 线	6. 视频线
3. USB 线	7. 音频线
4. 分量视频至 VGA (D-Sub) 适配器线缆	8. HDMI 线
	9. HDMI/MHL 转接器

连接电脑或显示器

连接电脑

1. 使用提供的 VGA 线，将一端连接到电脑的 D-Sub 输出插口。
2. 将 VGA 线的另一端连接到投影机的 **COMPUTER IN 1** 或 **COMPUTER IN 2** 信号输入插口。
3. 如果要使用遥控鼠标控制功能，请将 USB 线较大的一端连接到电脑的 USB 端口，将较小的一端连接到投影机的 **MINI USB** 插口。有关详情，请参见第 10 页“使用遥控鼠标”。

 许多笔记本在连接到投影机时并未打开其外接视频端口。通常，按组合键 **FN + F3** 或 **CRT/LCD** 键可打开 / 关闭外接显示器。在笔记本电脑上找到标示 **CRT/LCD** 的功能键或带显示器符号的功能键。然后同时按下 **FN** 和标示的功能键。请参见笔记本电脑的说明文件以找到其组合键的功能。

连接显示器

如果要在显示器及屏幕上同时播放演示，您可按以下说明使用 VGA 线将投影机上的 **MONITOR OUT** 信号输出端连接到外部显示器。

1. 将投影机连接到电脑，如第 18 页“连接电脑”中所述。
2. 使用合适的 VGA 线（仅提供一条），并将线缆的一端连接到视频显示器的 D-Sub 输入插口。
如果显示器配有 DVI 输入插口，则将 VGA-DVI-A 线的 DVI 一端连接到视频显示器的 DVI 输入插口。
3. 将线缆的另一端连接到投影机上的 **MONITOR OUT** 插口。

 只有在连接了投影机的 **COMPUTER IN 1** 的情况下才会有 **MONITOR OUT** 输出。

 要在投影机处于待机模式时使用此连接方式，请在信号源 > 待机设置菜单中打开启用 **VGA Out** 功能。

连接视频源设备

您可将投影机连接到提供以下输出插口之一的各种视频信号源设备：

- HDMI
- 分量视频
- S- 视频
- 视频（复合视频）

您仅需使用上述连接方法之一将投影机连接到视频源设备，但每种方法提供不同的视频质量。选择哪种方式取决于投影机与视频源设备上是否都有下列相匹配的端子：

最佳视频质量

最佳可用的视频连接方法是 HDMI。如果源设备配有 HDMI 插口，您可以获得未压缩的数字视频质量。

有关如何将投影机连接到 HDMI 源设备和其它详情，请参见第 20 页“[连接 HDMI 设备](#)”。

如果无可用 HDMI 源，较佳视频信号为分量视频（不要与复合视频混淆）。数码电视调谐器和 DVD 播放机原本就输出分量视频，因此只要您的设备有分量视频，这应该是您选择连接到（复合）视频的首选方法。

请参见第 20 页“[连接分量视频信号源设备](#)”以了解如何将投影机连接到分量视频设备。

较佳视频质量

S- 视频方法提供比标准复合视频要好一点的模拟视频。如果视频源设备上同时具有复合视频和 S- 视频输出端，您应选择使用 S- 视频选项。

请参见第 20 页“[连接 S- 视频信号源设备](#)”以了解如何将投影机连接到 S- 视频设备。

最低视频质量

复合视频是模拟视频，虽然这在您的投影机上不是最佳质量，但也在可接受的范围内，是在此描述的所有可用方法中视频质量最低的。

请参见第 21 页“[连接复合视频源设备](#)”以了解如何将投影机连接到复合视频设备。

连接音频

本投影机配有内置单声道扬声器，用于在商务场合的数据演示中提供基本音频功能。但此扬声器并非为家庭影院或家庭电影的立体声音频效果而设计。任何立体声音频输入（如果提供）通过投影机扬声器将混合成常用的单声道音频输出。

如果需要，您可在演示过程中使用投影机（混合单声道）扬声器，也可将其它单独的扩音扬声器连接到投影机的音频输出插口。音频输出为混合单声道信号，并由投影机音量和静音设置控制。

如果您有独立的音响系统，应将视频源设备的音频输出端连接到该音响系统而不是连接到投影机的单声道音频输入。

连接 HDMI 设备

在投影机与 HDMI 设备之间建立连接时，应使用 HDMI 线。

1. 将 HDMI 线的一端连接到视频设备的 HDMI 输出端口。
2. 将线缆的另一端连接到投影机上的 HDMI 输入端口。

 如果您通过投影机的 HDMI 输入将投影机连接到 DVD 播放器（这种情况极少），且投影图像显示的色彩错误，请将色彩空间更改为 YUV。有关详情，请参见第 27 页“更改 HDMI 输入设置”。

 即使连接了立体声音频输入，投影机仍然只能播放混合单声道音频。有关详情，请参见第 19 页“连接音频”。

连接分量视频信号源设备

检查视频源设备，以确定它是否有一个未使用的分量视频输出插口可用：

- 如果有，您可继续此程序。
 - 如果没有，您将需要重新评估可用于连接到设备的方法。
1. 使用 VGA (D-Sub) 分量适配器线缆，将带有 3 个 RCA 型接头的一端连接到视频源设备的分量视频输出插口。将插头的颜色与插口的颜色相匹配；绿对绿，蓝对蓝，红对红。
 2. 将 VGA (D-Sub) 分量适配器线缆（带有一个 D-Sub 型接头）的另一端连接到投影机上的 COMPUTER IN 1 或 COMPUTER IN 2 插口。

 即使连接了立体声音频输入，投影机仍然只能播放混合单声道音频。有关详情，请参见第 19 页“连接音频”。

 在投影机打开并选择正确的视频源后，如果所选的视频图像未显示，请检查视频源是否已打开且正确运行。还需检查信号线缆是否已正确连接。

  VGA- 分量转换器
(ViewSonic 产品号：CB-00008906)

连接 S- 视频信号源设备

检查视频源设备，以确定它是否有一个未使用的 S- 视频输出插口可用：

- 如果有，您可继续此程序。
 - 如果没有，您将需要重新评估可用于连接到设备的方法。
1. 将 S- 视频线的一端连接到视频源设备的 S- 视频输出插口。
 2. 将 S- 视频线的另一端连接到投影机上的 S-VIDEO 插口。

 即使连接了立体声音频输入，投影机仍然只能播放混合单声道音频。有关详情，请参见第 19 页“连接音频”。

 在投影机打开并选择正确的视频源后，如果所选的视频图像未显示，请检查视频源是否已打开且正确运行。还需检查信号线缆是否已正确连接。

 如果您已在投影机和 S- 视频源设备之间用分量视频连接方式进行了分量视频连接，则无需 S- 视频连接方式连接到此设备，因为这并不需要且是图像质量较差的第二种连接方式。有关详情，请参见第 19 页“连接视频源设备”。

连接复合视频源设备

检查视频源设备，以确定它是否有一个未使用的复合视频输出插口可用：

- 如果有，您可继续此程序。
 - 如果没有，您将需要重新评估可用于连接到设备的方法。
1. 将视频线的一端连接到视频源设备的复合视频输出插口。
 2. 将视频线的另一端连接到投影机上的 VIDEO 插口。

 即使连接了立体声音频输入，投影机仍然只能播放混合单声道音频。有关详情，请参见第 19 页“连接音频”。

 在投影机打开并选择正确的视频源后，如果所选的视频图像未显示，请检查视频源是否已打开且正确运行。还需检查信号线缆是否已正确连接。

 只有当分量视频和 S-视频无法使用时，才需用复合视频连接方法连接到该设备。有关详情，请参见第 19 页“连接视频源设备”。

通过投影机播放声音

您可在演示过程中使用投影机（混合单声道）的扬声器，也可将独立的带扩音功能的扬声器连接到 AUDIO OUT 投影机插口。

如果您有独立的音响系统，应将视频源设备的音频输出端连接到该音响系统而不是连接到投影机的单声道音频输入。

当系统设置：高级 > 音频设置 > 音频输入 2 菜单设置为麦克风时，您还可以通过投影机扬声器用麦克风输出声音。有关详情，请参见第 45 页“调节音频输入 2 设置”。

连接完成后，可用投影机的屏显 (OSD) 菜单来控制音频。有关详情，请参见第 45 页“调节声音”。

关于麦克风输入

- 如果要使用麦克风，请将 3.5 迷你插口线麦克风连接到投影机。
- 只要将无线模块插入投影机的麦克风输入插口且该模块能够与连接的设备配合工作，您就可以使用无线麦克风。为确保高质量地使用无线麦克风，建议您的麦克风符合下表所列示的规格。

信号	参数	最小	类型	最大	
麦克风	传感器原理				动态
	阻抗	300		1K	欧姆
	频率响应	600		16k	Hz

- 有两种方法可调整麦克风音量。
 - 在系统设置：高级 > 音频设置 > 麦克风音量菜单中直接设置麦克风音量。
 - 在系统设置：高级 > 音频设置 > 音频设置 > 音频音量菜单中设置投影机音量，或按遥控器上的  (音量)。(投影机音量设置会影响到麦克风音量。)
- 如果麦克风不工作，请检查音量设置和接线。
- 当您过于靠近投影机扬声器，可能会听到麦克风的反馈噪音。移动麦克风使之远离投影机扬声器。为防止噪音，您需要的音量越大，应离扬声器的距离越远。

使用线缆管理罩

此线缆管理罩可帮助您隐藏和组织连接到投影机背后的线缆。这在投影机吊装或墙面安装时特别有用。

1. 确认所有的线缆都正确连接到投影机。
2. 将线缆管理罩固定到投影机背部。
3. 拧紧固定线缆管理罩的螺丝。

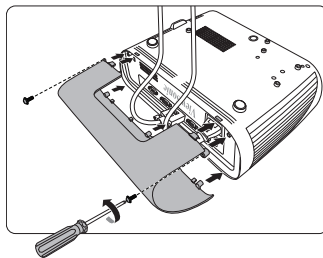

启动投影机

1. 将电源线插入投影机和壁上插座。打开壁上插座开关（若有的话）。
2. 取下镜头盖（若有的话）。
3. 按 **Power** 可启动投影机。灯泡点亮后，将听到“开机提示音”。投影机开机后，**电源指示灯常亮蓝灯**。
如有必要，旋转调焦圈调整图像清晰度。

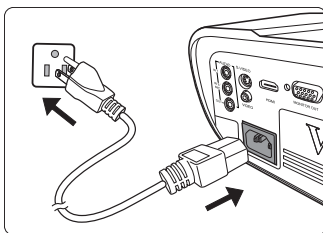

☞ 如果投影机因之前的操作而未完全散热，将在点亮灯泡前运转冷却风扇约 60 秒钟。

☞ 为延长灯泡寿命，开启投影机后，如果要关机，请至少等待 5 分钟。

☞ 如要关闭开机提示音，有关详情，请参见第 46 页“关闭开/关机提示音”。

4. 如果是首次启动投影机，请按照屏幕提示选择 OSD 语言。
5. 接通所有连接的设备。
6. 然后，投影机开始搜索输入信号。屏幕左上角显示当前扫描的输入信号。如果投影机未检测到有效信号，屏幕上将一直显示“**无信号**”信息，直至检测到输入信号。
您还可按 **Source** 选择所需的输入信号。有关详情，请参见第 27 页“切换输入信号”。

☞ 如果输入信号的频率/分辨率超出投影机的工作范围，您将在空白屏幕上看到“超出范围”的信息。请更改至与投影机分辨率兼容的输入信号或将输入信号改为较低的设置。有关详情，请参见第 65 页“分辨率表”。

使用菜单

本投影机配有屏显 (OSD) 菜单功能，用于进行各种调节和设置。

☞ 下面的 OSD 截图仅供参考，可能与实际设计有所不同。

以下是 OSD 菜单的概述。

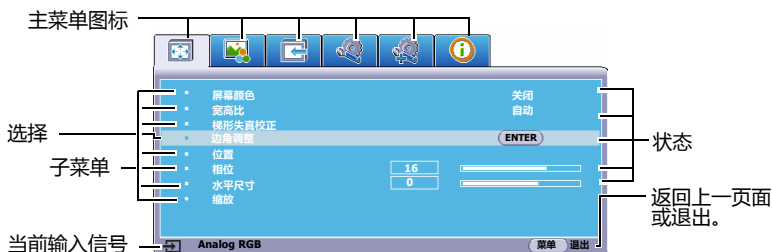

要使用 OSD 菜单，请先选择您的语言。

1. 要打开 OSD 菜单，按 Menu。

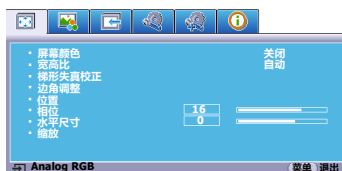

3. 按 ▼ 选中语言，再按 ◀/▶ 选择首选语言。

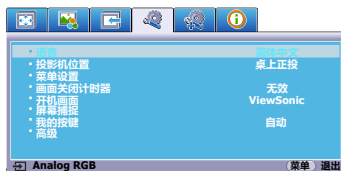

2. 用 ◀/▶ 选中系统设置：基本菜单。

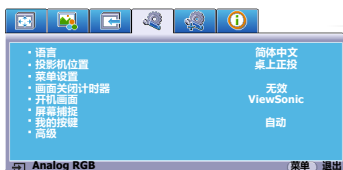

4. 按 Exit 两次 * 可离开并保存设置。

* 第一次按将返回主菜单，第二次按可关闭屏显 (OSD) 菜单。

	: 显示		: 系统设置：基本
	: 图片		: 系统设置：高级
	: 信号源		: 信息

使用密码功能

出于安全目的和保护授权使用，本投影机包括了一个设置密码安全的选项。密码可通过屏显 (OSD) 菜单设置。有关屏显 (OSD) 菜单操作的详情，请参见第 24 页“使用菜单”。

 如果您启用激活密码功能之后又时常忘记密码会很方便。请记下密码并将其放在安全的地方以备日后参考。

设置密码

 一旦设置了密码并启用了电源锁定，每次启动投影机时均需输入正确密码，否则投影机将无法使用。

1. 打开屏显 (OSD) 菜单进入**系统设置：高级 > 高级 > 安全设置**菜单。
2. 按 **Enter**，将显示**安全设置**页面。
3. 选择**电源锁定**，再按 **◀/▶** 选择**打开**。
4. 如右图所示，四个箭头键 (**◀**、**▲**、**▼**、**▶**) 分别代表 4 个数字 (1、2、3、4)。根据您希望设置的密码，按箭头键输入六位数密码。
5. 再次输入密码以确认新密码。
密码设置完毕后，OSD 菜单将返回**安全设置**页面。
6. 要退出 OSD 菜单，按 **Exit**。



如果忘记密码

如果密码功能被激活，您在每次打开投影机时都需要输入六位数密码。如果密码输入错误，密码错误信息将显示 5 秒钟，如右图所示，然后显示“**输入密码**”信息。您可重试输入另一个六位数密码；如果您未在本用户手册中记录密码，且完全忘了密码，可使用密码恢复程序。有关详情，请参见第 26 页“**进入密码恢复程序**”。



如果您连续输入 5 次错误密码，投影机会立即自动关闭。

进入密码恢复程序

1. 长按遥控器上的 Auto Sync 3 秒钟。投影机将在屏幕上显示编码数字。
2. 写下该数字然后关闭投影机。
3. 请向当地服务中心寻求帮助以对该数字进行解码。可能要求您提供购买文件的证据以证明您是投影机的授权用户。



☞ 上述截图中显示的“XXX”数字取决于不同的投影机型号。

更改密码

1. 打开 OSD 菜单进入 **系统设置：高级 > 高级 > 安全设置 > 更改密码** 菜单。
2. 按 **Enter**。将显示“**输入当前密码**”信息。
3. 输入旧密码。
 - 如果密码正确，将显示另一则“**输入新密码**”信息。
 - 如果密码不正确，将会显示密码错误的信息 5 秒钟，然后显示“**输入当前密码**”要求您重试。您可以按 **Exit** 取消或尝试其它密码。
4. 输入新密码。
5. 再次输入密码以确认新密码。
6. 您已经为投影机成功指定了新密码。下次开启投影机时请记得输入新密码。
7. 要退出 OSD 菜单，按 **Exit**。

☞ 输入的数字将在屏幕上显示为星号。请记下密码，然后将其放在安全的地方以备日后参考。

禁用密码功能

1. 打开 OSD 菜单进入 **系统设置：高级 > 高级 > 安全设置 > 电源锁定** 菜单。
2. 按 **◀/▶** 选择 **关闭**。
3. 将显示“**输入密码**”信息。输入当前密码。
 - 如果密码正确，OSD 菜单将返回到**安全设置**页面，并在“**关闭**”一行中显示**电源锁定**。您在下次开启投影机时就不必输入密码了。
 - 如果密码不正确，将会显示密码错误的信息 5 秒钟，然后显示“**输入密码**”要求您重试。您可以按 **Exit** 取消或尝试其它密码。

☞ 尽管密码功能被禁用，但您仍应保存好旧密码，以备需要重新激活密码功能时输入旧密码。

切换输入信号

投影机可同时连接到多个设备。但是，它一次只能显示一个全屏幕。

如果您要让投影机自动搜索信号，请确认**信号源**菜单中的**快速自动搜索**功能已**打开**。

您也可以按遥控器上的信号源选择键，或浏览可用输入信号，手动选择所需信号。

1. 按 **Source**。将显示信号源选择栏。
2. 重复按 **▲ / ▼** 直到选中所需信号，然后按 **Enter**。

检测到信号源后，所选信号源信息将在屏幕上显示数秒钟。如果投影机连接了多个设备，则重复第 1 步 - 第 2 步搜索其它信号。

 在不同输入信号之间进行切换时，投影图像的亮度将相应变化。使用多数为静态图像的数据（图形）“PC”演示一般要亮于使用多数为运动图像（电影）的“视频”。

 输入信号类型将影响到色彩模式的可用选项。有关详情，请参见第 32 页“选择图像模式”。

 本投影机的显示分辨率请参看第 62 页“投影机规格”。要获得最佳图像显示效果，应选择并使用以该分辨率输出的输入信号。如果使用任何其它分辨率，投影机将会根据宽高比设置进行比例调整，可能会导致图像失真或清晰度降低。有关详情，请参见第 30 页“选择宽高比”。

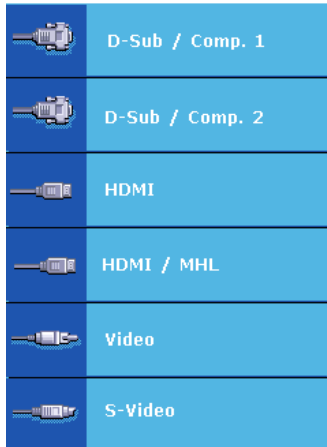

更改 HDMI 输入设置

在极少数情况下，如果您通过投影机的 HDMI 输入端口将投影机连接到设备（如 DVD 或蓝光播放机），且投影图像显示的色彩错误，请将色彩空间更改为符合输出设备色彩空间设置的选项。

要进行此操作：

1. 打开 OSD 菜单进入**图片 > HDMI 设置**菜单。
2. 按 **Enter**。
3. 选中 **HDMI 格式**，然后根据连接的输出设备的色彩空间设置按 **◀ / ▶** 选择适合的色彩空间。
 - **RGB**：将色彩空间设置为 RGB。
 - **YUV**：将色彩空间设置为 YUV。
 - **自动**：将投影机设置为自动检测输入信号的色彩空间设置。
4. 选中 **HDMI 范围**，然后根据连接的输出设备的色彩范围设置按 **◀ / ▶** 选择适合的 HDMI 色彩范围。
 - **增强**：将 HDMI 色彩范围设置为 0 - 255。
 - **正常**：将 HDMI 色彩范围设置为 15 - 235。
 - **自动**：将投影机设置为自动检测输入信号的 HDMI 范围。

☞ 此功能仅当 HDMI 输入端口使用时才可用。

☞ 请参阅该设备文档以了解色彩空间和 HDMI 范围设置的信息。

调节投影图像

调节投影角度

投影机配备了一个调节支脚。该调节支脚可以调节图像高度和纵向的投影角度。拧转调节支脚可微调角度，直至图像位于所需位置。

如果投影机放置于不平坦的物体表面或者屏幕与投影机之间未处于垂直方向，则会导致投影图像变成梯形。要校正此问题，有关详情，请参见第 29 页“校正梯形失真”。

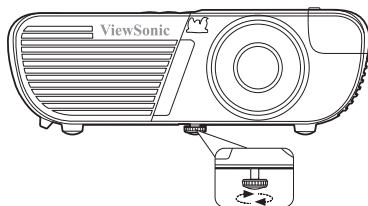

⚠ 请勿在灯泡亮起时注视镜头。灯泡的强光可能会损坏您的眼睛。

自动调整图像

在某些情况下，您可能需要优化图像质量。要达到此目的，请按下遥控器上的 Auto Sync。在 5 秒钟内，内置的智能自动调整功能将重新调整频率和脉冲的值以提供最佳图像质量。

当前信号源信息将显示在屏幕左上角约 3 秒钟。

☞ 执行自动调整功能时，屏幕会变成黑屏。

☞ 只有在选择了 PC D-Sub 输入信号（模拟 RGB）时才能使用此功能。

微调图像清晰度

1. 使用镜头缩放圈将投影图像调节为需要的尺寸。
2. 必要时可转动调焦圈调节图像清晰度。

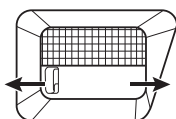
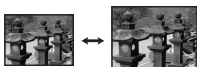

PJD6350/PJD6352
PJD6550Lw/PJD6552Lw



PJD6350/PJD6352
PJD6550Lw/PJD6552Lw



PJD6351Ls/PJD6352Ls
PJD6551Lws/PJD6552Lws

校正梯形失真

梯形失真是指投影图像的顶部或底部明显偏宽的情况。如果投影机与屏幕之间不垂直，则会发生这种情况。

要校正此情况，除调节投影机高度外，您还需按以下步骤之一，进行手动校正。

• 使用遥控器

按 Δ / \square / \triangleright / \square 可显示梯形失真校正页面。按 Δ 校正图像顶部的梯形失真。按 \square 校正图像底部的梯形失真。按 \triangleright 校正图像右侧的梯形失真。按 \square 校正图像左侧的梯形失真。



使用 OSD 菜单

1. 打开 OSD 菜单进入**显示 > 梯形失真校正**菜单。
2. 按 **Enter**。将显示**梯形失真校正**校正页面。
3. 选择**垂直**然后按 Δ 校正图像顶部的梯形失真，或按 \square 校正图像底部的梯形失真。
4. 您还可选择**水平**然后按 \triangleright 校正图像右侧的梯形失真。按 \square 校正图像左侧的梯形失真。



调整 4 角

您可以手动调整所有侧面呈不规则矩形的图像形状和大小。

1. 若要显示**边角调整**页，请执行以下步骤之一：
 - i. 按 **Enter**。
 - ii. 打开屏显菜单进入**显示 > 边角调整**菜单并按 **Enter**。将显示 **边角调整** 页面。
2. 如屏幕所示，方向箭头（ \blacktriangleleft 、 \blacktriangle 、 \blacktriangledown 、 \blacktriangleright ）分别代表 4 个角。
3. 按下代表要调整的角落之按钮，然后按 **Enter**。
4. 按 \blacktriangleleft / \blacktriangleright 选择适合您需要的调整方式，然后按 **Enter**。
5. 按 \blacktriangleleft / \blacktriangle / \blacktriangledown / \blacktriangleright 调整形状和大小。

在此过程中，您可按 **Menu** 或 **Exit** 返回上一步骤。长按 **Enter** 2 秒可重置设置。

 调整梯形失真或宽高比可重置边角调整设置。

放大并搜索细部

如果您要显示投影图像的细部，则放大图像。使用方向箭头按钮移动图像。

- 使用遥控器
 1. 按下遥控器上的 **Q** 显示缩放栏。
 2. 重复按 **▲** 将图像放大至所需尺寸。
 3. 要浏览图像，按 **Enter** 切换至平移模式，然后按方向箭头（**◀**、**▲**、**▼**、**▶**）在图像中进行浏览。
 4. 要缩小图像，按 **Enter** 切换回放大 / 缩小功能，再重复按 **▼** 直到将图像恢复为原始大小。您还可按遥控器上的 **Auto Sync** 将图像恢复到原始大小。
- 使用 OSD 菜单
 1. 打开 OSD 菜单进入**显示 > 缩放**菜单。
 2. 按 **Enter**。将显示缩放栏。
 3. 重复上述使用遥控器章节中的步骤 2-4。

 只有在选择了 PC 输入信号时才能使用此功能。

 图像只有在放大后才能浏览查看。搜索细部时可以进一步放大图像。

选择宽高比

“宽高比”是图像宽度对图像高度的比例。多数模拟电视和电脑的宽高比为 4:3，数码电视和 DVD 的宽高比通常为 16:9。

随着数码信号处理的诞生，诸如本投影机等数码显示设备可动态拉伸图像，并以不同于图像输入信号的比例缩放输出的图像。

更改投影图像比例（针对任何信号源）：

1. 打开 OSD 菜单进入**显示 > 宽高比**菜单。
2. 按 **◀/▶** 选择一个与视频信号格式相匹配且符合您的显示需求的宽高比。

关于宽高比

 以下画面中，黑色部分是非图像显示区域，白色部分是图像显示区域。OSD 菜单可在那些未使用的黑色区域中显示。

1. **自动**：适当调整图像大小以在水平宽度上与投影机的自然分辨率相匹配。这适用于非 4:3 或 16:9 输入的图像，而您又想在无需调整图像宽高比的情况下最大限度地使用屏幕。

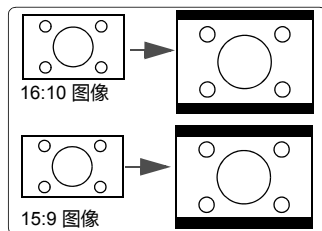

2. **4:3**：按比例决定图像，以 4:3 宽高比显示在屏幕中央。这最适合 4:3 的图像，例如电脑显示器、标清电视及 4:3 宽高比的 DVD 电影等，因为显示时不用再改变宽高比。

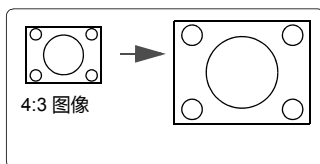

3. **16:9**：按比例决定图像，以 16:9 宽高比显示在屏幕中央。这最适合原来就是 16:9 的图像，例如高清电视等，因为它不用再改变宽高比。

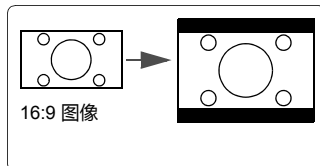

4. **16:10** (PJD6550Lw/PJD6551Lws/PJD6552Lw/PJD6552Lws)：调整图像比例，以 16:10 宽高比显示在屏幕中央。这最适合已经是 16:10 的图像，因为它无需改变宽高比。

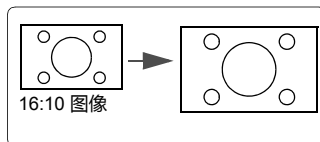

5. **宽广** (PJD6550Lw/PJD6551Lws/PJD6552Lw/PJD6552Lws)：以非线式的方式垂直或水平调整 4:3 宽高比图像，使其符合 16:9 宽高比的屏幕。

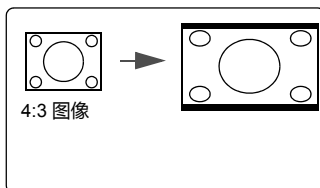

6. **全景** (PJD6350/PJD6351Ls/PJD6352/PJD6352Ls)：以非线式的方式垂直或水平调整 4:3 宽高比图像，使其符合屏幕。

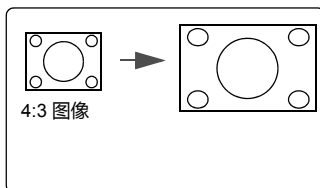

7. **2.35:1**：调整图像比例，以 2.35:1 宽高比显示在屏幕中央而无需更改宽高比。

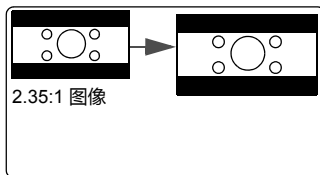

8. **变形**：调整 2.35:1 宽高比图像以使其符合屏幕。

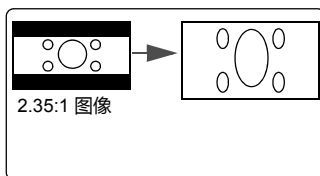

优化图像

选择图像模式

投影机有多个预定义的图像模式，您可根据操作环境和输入信号图像类型进行选择。

要选择适合您需要的操作模式，请按以下步骤进行。

- 重复按 **Color Mode** 直到选中所需模式。
- 进入**图片 > 色彩模式**菜单，按 ◀/▶ 选择所需模式。

不同信号类型对应的图像模式

对不同信号类型的可用图片模式列示如下。

1. **最亮模式**：最大化投影图像的亮度。此模式适用于需超强亮度的环境，如在照明较强的室内使用投影机。
2. **动态模式**：用于日间进行演示，以匹配 PC 和笔记本电脑的颜色。此外，投影机将根据投影内容使用动态 PC 功能优化图像质量。
3. **标准模式**：用于日间进行演示，以匹配 PC 和笔记本电脑的颜色。
4. **ViewMatch 模式**：在高亮度性能或精确色彩性能之间进行切换。
5. **电影模式**：适用于在较暗（微光）的环境中播放彩色电影、数码相机拍摄的视音频片段或通过电脑播放的 DV，以获取最佳的观赏效果。

使用屏幕颜色

在投影表面为彩色（例如涂成白色以外的其它颜色的墙面）的情况下，**屏幕颜色**功能可校正投影图像的色彩，避免信号源与投影图像的色彩差。

要使用此功能，进入**显示 > 屏幕颜色**菜单，按 ◀/▶ 选择与投影表面最接近的颜色。有以下几种预先校准的颜色可供选择：**白板、绿板和黑板**。

 只有在选择了 PC 输入信号时才能使用此功能。

在用户模式下微调图像质量

根据检测到的信号类型，您可以使用某些用户自定义功能。您可以根据需要调整这些功能。

调整亮度

进入**图片 > 亮度**菜单，然后按 ◀/▶。

设置值越高，图像越亮。设置值越低，图像越暗。调节此控制按钮可使图像的黑色区域显示为黑色，从而可以看到暗区的细节。



调整对比度

进入**图片 > 对比度**菜单，然后按 ◀/▶。

设置值越高，对比度就越大。调整**亮度**设置后，使用此功能来设置与您选择的输入信号和观看环境相匹配的峰值白色水平。



调整色彩

进入**图片 > 高级 > 色彩**菜单，然后按 ◀/▶。

设置越低，色彩饱和度就越低。如果设置过高，图像上的色彩将太强，会使图像不真实。

调整色调

进入**图片 > 高级 > 色调**菜单，然后按 ◀/▶。

设置值越高，图像越趋于红色调。设置值越低，图像越趋于绿色调。

调整锐度

进入**图片 > 高级 > 锐度**菜单，然后按 ◀/▶。

设置值越高，图像越清晰。设置值越低，图像越柔和。

调整 Brilliant Color

进入**图片 > 高级 > Brilliant Color** 菜单，然后按 ◀/▶。

此功能利用色彩处理新算法和系统电平增强，在提高亮度的同时，使投影图像更加逼真，颜色更加鲜明。它能使视频和自然风景中常见的中间色调的图像亮度增加 50% 以上，从而投影出色彩逼真的图像。如果希望获得该等品质的图像，请选择适合您需要的等级。如果不需要，则选择**关闭**。

降低图像噪音

进入**图片 > 高级 > 降噪**菜单，然后按 ◀/▶。

此功能可降低不同媒体播放器产生的电气设置图像噪音。设置越高，图像噪音就越低。

选择 Gamma 设置

进入**图片 > 高级 > Gamma** 菜单，然后按 ◀/▶ 选择所需设置。

Gamma 是指输入信号源与图像亮度之间的关系。

选择色温

进入**图片 > 色温**菜单，然后按 ◀/▶。

色温 * 设置的可用选项根据所选的信号类型而有所不同。

1. **冷色**：具有最高的色温，**冷色**能够使图像显示出比其它设置更多带蓝色的白色调。
2. **中性**：让图像显示带浅蓝的白色调。
3. **正常**：保持正常的白色调。
4. **暖色**：让图像显示带微红的白色调。

* 关于色温：

为实现不同的用途，许多不同的阴影被视为“白色”。显现白色的一个常见方法是“色温”。具有低色温的白色呈红白色。具有高色温的白色看上去含有更多的蓝色。

设置首选色温

1. 进入**图片** > **色温**菜单。
2. 按 ◀/▶ 选择**冷色**、**中性**、**正常**或**暖色**，并按 Enter。
3. 按 ▲/▼ 选中要修改的项目，按 ◀/▶ 调整其值。
 - **红色增益** / **绿色增益** / **蓝色增益**：调节红、绿和蓝色的对比度。
 - **红色偏移** / **绿色偏移** / **蓝色偏移**：调节红、绿和蓝色的亮度。

☞ 只有在选择了 PC 输入信号时才能使用此功能。

色彩管理

只有在需要调节照明度的永久安装情况下，才需考虑使用色彩管理，例如长台会议室、阶梯教室或家庭影院。色彩管理提供色彩微调功能，按您的需求更精确地再现色彩。

如果您购买了包含各种颜色测试方案并可用于测试显示器、电视和投影机上的色彩呈现的测试光盘，可将光盘上的任何图像投影到屏幕上，进入**色彩管理**菜单进行调节。

调整设置：

1. 打开屏显 (OSD) 菜单进入**图片** > **高级** > **色彩管理**菜单。
2. 按 Enter，将显示**色彩管理**页面。
3. 选择**原色**，再按 ◀/▶ 从红色、黄色、绿色、青色、蓝色或洋红色中选择一种颜色。
4. 按 ▼ 选择**色调**，然后按 ◀/▶ 选择其范围。范围增大将包含组成成份中两种相近颜色比例加大的色彩。
有关色彩之间的关系，请参看右边的图示。
例如，如果选择红色并将其范围设置为 0，则只会选择投影图像中的纯红。如果增大范围，将包含与黄色相近的红色和与洋红色相近的红色。
5. 按 ▼ 选中**饱和度**，再根据您的喜好按 ◀/▶ 调整其值。每次调节的效果都会立即在图像上反映出来。
例如，如果选择红色并将其值设置为 0，则只会影响纯红的饱和度。

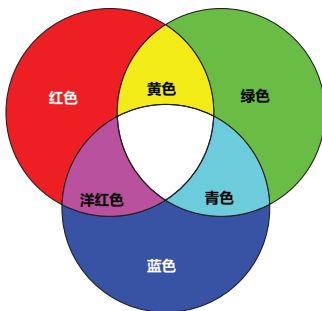

☞ 饱和度是视频图像中该种颜色的量。设置越低，色彩饱和度就越低，若设置为 0，则将该颜色从图像中完全去除。如果饱和度过高，该色彩就会太强，显得不真实。

6. 按 ▼ 选中**增益**，再根据您的喜好按 ◀/▶ 调整其值。您所选原色的对比度将受到影响。每次调节的效果都会立即在图像上反映出来。
7. 重复第 3 至 6 步进行其它色彩调节。
8. 确认您已经完成所有需要的调节。
9. 按 Exit 可退出并保存设置。

设置演示计时器

演示计时器可在屏幕上显示演示时间，有助于演示时更好地控制时间。请按以下步骤使用此功能：

1. 按遥控器上的  进入**演示计时器**菜单或进入**系统设置：基本 > 高级 > 演示计时器**菜单。
2. 按 **Enter** 可显示**演示计时器**页面。
3. 选中**计时器间隔**，按 **◀/▶** 确定时间长度。时间长度可设置为 1 至 5 分钟，以 1 分钟为间隔幅度；也可设置为 5 至 240 分钟，以 5 分钟为间隔幅度。

 如果计时器已开启，重新设置计时器间隔时计时器将重新启动。

4. 按 **▼** 选中**计时器显示**，并按 **◀/▶** 选择是否在屏幕上显示计时器。

选择	描述
永远显示	演示期间在屏幕上显示计时器。
1分/2分/3分	最后 1 / 2 / 3 分钟在屏幕上显示计时器。
永远不显示	演示期间隐藏计时器。

5. 按 **▼** 选择**计时器位置**，并按 **◀/▶** 设置计时器位置。

左上角 → 左下角 → 右上角 → 右下角

6. 按 **▼** 选择**计时器计数方法**，按 **◀/▶** 选择所需计时方向。

选择	描述
正数	从 0 增加到预设时间。
倒数	从预设时间减小到 0。

7. 按 **▼** 选择**声音提示**，再按 **◀/▶** 确定是否要激活声音提示。若选择**打开**，在倒数 / 正数计时最后 30 秒时将听到两声嘟嘟声，启动计时器时将听到第三次嘟嘟声。
8. 要激活演示计时器，按 **▼**，然后按 **◀/▶** 选择**开始计数**，再按 **Enter**。
9. 接着显示一条确认信息。选中**是**，按 **Enter** 确认。屏幕上将显示“**计时器已打开！**”信息。计时器开启时即开始计时。

要取消计时器，请执行下列步骤：

1. 进入**系统设置：基本 > 高级 > 演示计时器**菜单。
2. 选择**关闭**。按 **Enter**。接着显示一条确认信息。
3. 选中**是**，按 **Enter** 确认。屏幕上将显示“**计时器已关闭！**”信息。

隐藏图像

在演示中为将观众的注意力吸引到演示者身上，您可按 **Blank** 来隐藏屏幕图像。按下投影机或遥控器上的任意键即可恢复图像显示。当图像隐藏后，屏幕的右下角将显示“BLANK”字样。

您可在**系统设置：基本 > 画面关闭计时器**菜单中设置空屏时间，让投影机在空白屏幕无操作一段时间后自动返回到图像显示。



 按下 **Blank** 后，投影机将自动进入省电模式。

注意

请勿堵住投影镜头，因为这样会引起堵塞的物体受热和变形，甚至酿成火灾。

锁定控制键

投影机上的控制键锁定后，可防止投影机的设置被意外（如小孩）修改。**面板按键锁定**开启时，除  **Power** 外，投影机上的控制键均不能使用。

1. 按  (**面板按键锁定**)，或进入**系统设置：高级 > 高级 > 面板按键锁定**菜单。
2. 按  选择**打开**。
3. 接着显示一条确认信息。选择**是**进行确认。
要解除面板按键锁定，长按  三秒钟。

您也可使用遥控器进入**系统设置：高级 > 高级 > 面板按键锁定**菜单，按  选择**关闭**。

 启用面板按键锁定功能时，遥控器上的按键仍可使用。

 若按  **Power** 关闭投影机但未禁用面板按键锁定功能，下一次打开投影机时将仍处于锁定状态。

创建您自己的启动画面

除从**黑色**、**蓝色**或 **ViewSonic** 屏幕之间选择投影机预设启动画面外，您还可来自电脑或视频源的投影图像制作自己的启动画面。

若要创建您自己的启动画面：

1. 从电脑或视频源投影要用作启动画面的图像。
2. 打开 OSD 菜单进入**系统设置：基本 > 屏幕捕捉**菜单。
3. 按下 **Enter**。
4. 接着显示一条确认信息。再次按下 **Enter**。
5. 当投影机在处理图像时，将显示“屏幕捕获中...”信息。请稍候。
6. 如果操作成功，屏幕上将显示“捕获成功”信息。捕获的图像保存为**屏幕捕捉**并已设置为您当前的启动画面。

在极少数情况下捕获操作会失败，这时请更换目标图像。当输入信号的分辨率高于投影机的自然显示分辨率时（有关详情，请参见第 62 页“投影机规格”。），捕捉操作可能失败。当发生此类情况时，请将输入信号的分辨率设置为低于自然分辨率并重试。

在高海拔环境下工作

当环境位于海拔 1500 米至 3000 米，且温度在 5°C–25°C 之间时，建议您使用**高海拔模式**。

⚠ 注意

如果您所处环境的海拔位于 0 米到 1500 米之间，温度在 5°C 到 35°C 之间，则请勿使用高海拔模式。如果在上述环境中打开该模式，投影机可能会过度冷却。

启用**高海拔模式**：

1. 打开 OSD 菜单进入**系统设置：高级 > 高海拔模式菜单**。
2. 按 / 选择**打开**。◀/▶将显示一条确认信息。
3. 选中**是**，然后按 **Enter**。

在**高海拔模式**下操作可能会产生较高分贝的工作噪音，这是因为需要提高风扇速度来改善整个系统的冷却和性能。

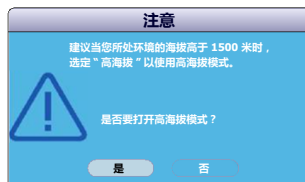

如果您在超出上述范围的极端环境下使用本投影机，投影机可能会出现自动关闭现象，这是为防止投影机过热而设计的。在这种情况下，您应该切换到**高海拔模式**来解决这些问题。但是，这并不表明本投影机可在任何和所有的恶劣或极端环境下工作。

使用 CEC 功能

本投影机支持 CEC（消费电子控制）功能，通过 HDMI 连接同步电源开 / 关操作。即如果一台设备同样支持 CEC 功能的设备连接到投影机的 HDMI 输入端口，当投影机的电源关闭时，所连接设备的电源也会自动关闭。当连接的设备电源打开时，投影机的电源会自动打开。

开启 CEC 功能：

1. 打开 OSD 菜单进入**信号源 > 自动打开电源 > CEC 菜单**。
2. 按 ◀/▶ 选择**启用**。

☞ 为使 CEC 功能正常工作，请确认该设备通过 HDMI 线已正确连接到投影机的 HDMI 输入端口，并且其 CEC 功能已开启。

☞ 根据连接的设备，CEC 功能可能无法使用。

使用 3D 功能

本投影机具有 3D 功能，可对图像进行立体深度呈现，让您身临其境地观赏 3D 电影、视频和体育赛事。观看 3D 图像时需要佩戴一副 3D 眼镜。

如果 3D 信号来自 HDMI 1.4a 兼容设备，本投影机会检测 3D Sync 信息的信号，一旦检测到，即自动以 3D 格式投影图像。在其它情况下，您可能需要手动选择 3D Sync 格式，让投影机正确投影 3D 图像。

选择 3D Sync 格式：

1. 按遥控器上的 3D 进入 **3D 设置菜单**或进入**信号源 > 3D 设置菜单**。
2. 按 **Enter**，将显示 **3D 设置**页面。
3. 选中 **3D Sync**，然后按 **Enter**。

4. 按 ▼ 选择 3D Sync 设置，然后按 Enter 确认。

☞ 当 3D Sync 功能开启时：

- 投影图像的亮度将会降低。
- 色彩模式不能调整。
- 缩放功能只能将图片放大至有限尺寸。

如果 3D 图像深度倒转，将 3D Sync Invert 功能设置为“翻转”可校正该问题。

通过局域网控制投影机

本投影机支持 Crestron® 软件。在 LAN 控制设置菜单中进行了正确设置后，当计算机和投影机正确连接到同一局域网中时，可通过网页浏览器在计算机上对投影机进行管理。

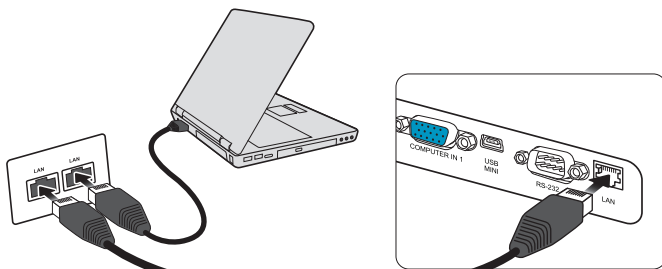

(连接示例)

配置 LAN 控制设置

在 DHCP 环境中：

1. 将 RJ45 线缆一端连接到投影机的 RJ45 局域网输入插口，另一端连接到 RJ45 端口。
2. 打开 OSD 菜单进入信号源 > LAN 控制设置菜单。
3. 按 Enter。将显示 LAN 控制设置页面。
4. 选择 LAN 控制设置，然后按 ◀/▶ 选择 DHCP 开。
5. 按 ▼ 选择应用，然后按 Enter。
6. 请等待约 15 - 20 秒钟，然后重新进入 LAN 控制设置页面。将显示投影机 IP 地址、子网掩码、默认网关和 DNS 服务器设置。请记住投影机 IP 地址行中显示的 IP 地址。

☞ 如果投影机 IP 地址仍未显示，请与网络管理员联系。

☞ 如果 RJ45 线缆未正确连接，投影机 IP 地址、子网掩码、默认网关和 DNS 服务器设置将显示 0.0.0.0。确认线缆已正确连接，然后再次执行以上步骤。

☞ 如果要在投影机处在待机模式时连接到投影机，将信号源 > 待机设置菜单中的 LAN 控制设置为打开。

在非 DHCP 环境中：

1. 重复以上步骤 1-3。
2. 选择 LAN 控制设置，然后按 ◀/▶ 选择静态 IP。
3. 有关投影机 IP 地址、子网掩码、默认网关和 DNS 服务器的设置信息，请与您的 ITS 管理员联系。
4. 按 ▼ 选择要修改的项目，然后按 Enter。
5. 按 ◀/▶ 移动光标，然后按 ▲/▼ 输入值。
6. 要保存设置，按 Enter。如果不要保存设置，按 Exit。
7. 按 ▼ 选择应用，然后按 Enter。

☞ 如果 RJ45 线缆未正确连接，投影机 IP 地址、子网掩码、默认网关和 DNS 服务器设置将显示 0.0.0.0。确认线缆已正确连接，然后再次执行以上步骤。

☞ 如果要在待机模式下连接投影机，请确认投影机开机后已选择了静态 IP 并获取了投影机 IP 地址、子网掩码、默认网关和 DNS 服务器信息。

通过网页浏览器控制投影机

如果有投影机的正确 IP 地址，且投影机开机或处于待机模式，就可使用同一局域网中的任何计算机来控制投影机。

☞ 如果使用 Microsoft Internet Explorer，确认使用 7.0 版本或更高版本。

☞ 本手册中的屏幕截图仅供参考，可能与实际设计有所不同。

1. 在浏览器地址栏中输入投影机地址，然后按 Enter。

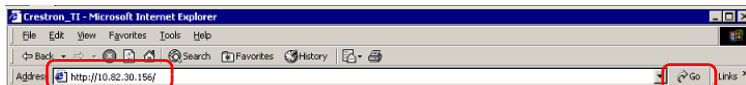

2. 此时显示“网络控制”的主页。

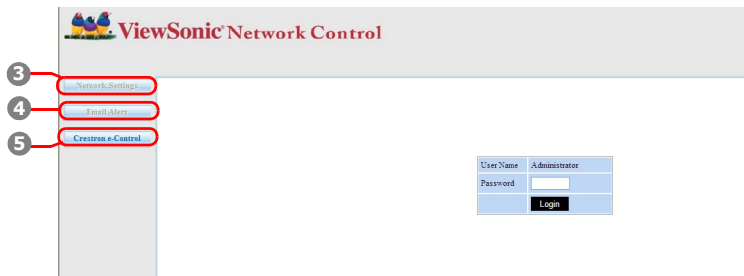

☞ 访问 Network Settings (网络设置) 或 Email Alert (电子邮件警报) 页面需要输入管理员密码。默认密码为“0000”。

3. 您可在该页面上调整 AMX 和 SNMP 设置。在 AMX 设备发现行，当选定 ON（开启）时，连接到同一网络的 AMX 的控制器会发现投影机。有关 AMX Device Discovery（AMX 设备发现）的详细信息，请访问 AMX 网站：<http://www.amx.com/>。



The screenshot shows the 'ViewSonic Network Control' web interface. The 'Network Settings' tab is selected and highlighted with a red circle. The interface is divided into several sections: 'Network' with radio buttons for DHCP and Manual, and fields for IP Address (10.82.30.49), Subnet Mask (255.255.255.0), Gateway (10.82.30.254), and DNS Server (10.82.15.15); 'Password' section with fields for Administrator, New Password, and Confirm Password; and 'SNMP' section with fields for SysLocation, SysName, and SysContact. At the bottom, there is an 'AMX device discover' section with radio buttons for ON and OFF, and a 'Submit' button.

4. 如果投影机连接到支持简单邮件传输协议 (SMTP) 的网络，您可以将其配置为在发生重要事件时通过电子邮件向您发送警报。



The screenshot shows the 'ViewSonic Network Control' web interface. The 'Alert Setting' tab is selected and highlighted with a red circle. The interface is divided into three main sections: 'Email Setting' with fields for To, Cc, Subject, and From; 'SMTP Setting' with fields for Server, User Name, and Password; and 'Alert Condition' with checkboxes for Fan Error, Lamp Error, Over Temperature, and Lamp Time Alert. At the bottom, there are 'Submit' and 'Issue Test Mail' buttons.

5. Crestron (e-Control) 页显示 Crestron e-Control 用户界面。有关详情，请参见第 42 页“关于 Crestron e-Control®”。

请注意下面列表中的输入长度限制（包括空格和其他标点符号键）：

类别项目		输入长度	最大字符数
Network Settings (网络设置)	Network (网络)	DHCP/Manual (DHCP/手动)	无
		IP Address (IP地址)	XXX.XXX.XXX.XXX
		Subnet Mask (子网掩码)	XXX.XXX.XXX.XXX
		Gateway (网关)	XXX.XXX.XXX.XXX
		DNS Server (DNS服务器)	XXX.XXX.XXX.XXX
	AMX device discovery (AMX设备发现)	无	
	Password (密码)	Administrator (管理员)	无
		New Password (新密码)	4
		Confirm Password (确认密码)	4
	SNMP	SysLocation	22
		SysName	22
		SysContact	22
Email Alert (电子邮件警报)	Email Setting (电子邮件设置)	To (收件人)	40
		Cc (抄送)	40
		Subject (主题)	40
		From (发件人)	40
	SMTP Setting (SMTP设置)	Server (服务器)	30
		User Name (用户名)	21
		Password (密码)	14
	Alert Condition (警报条件)	Fan Error (风扇错误)	无
		Lamp Error (灯泡错误)	无
		Over Temperature (温度过高)	无
		Lamp Time Alert (灯泡使用时间警报)	无
		Submit (提交)	无
Issue Test Mail (发送测试邮件)	无		

 禁止 / > < \$ % + ' " .

关于 Crestron e-Control®

1. Crestron e-Control® 页提供各种虚拟键来控制投影机或调整投影图像。

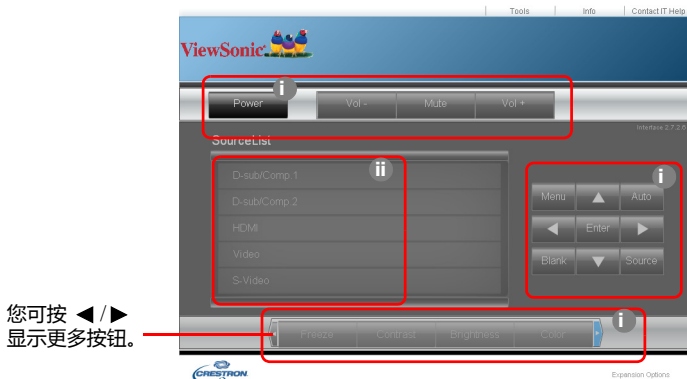

您可按 ◀/▶
显示更多按钮。

- i. 这些按钮的功能与屏显菜单或遥控器上的相同。详情请参见第 51 页“2. 图片菜单”和第 7 页“投影机”。
- ii. 要切换输入信号源，请点击所需信号。

☞ “菜单”按钮还可用来返回上一个 OSD 菜单、退出并保存菜单设置。

☞ 信号源列表根据投影机上可用的接口而有所不同。

☞ 使用投影机控制面板或遥控器更改 OSD 菜单设置时，网页浏览器需要一点时间来与投影机进行更改同步。

2. 此工具页面可进行投影机管理、配置 LAN 控制设置以及对此投影机的远程网络操作安全访问。

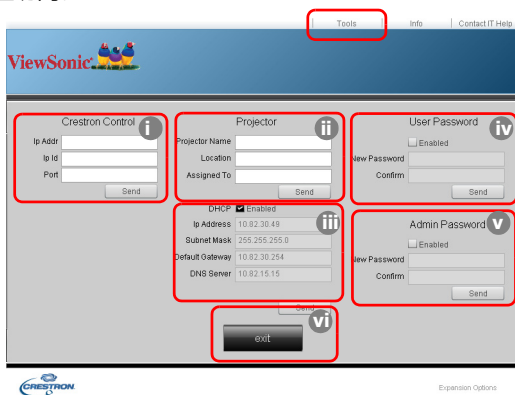

- i. 此部分仅采用“Crestron 控制系统”才能使用。请联系 Crestron 或参阅其用户手册了解安装信息。
- ii. 您可以为投影机命名，记录其位置和使用负责人。
- iii. 您可以调整 LAN 控制设置。
- iv. 设置后，对此投影机进行远程网络操作访问就受密码保护。

v. 设置后，访问工具页面就受密码保护。

 为防止错误，请在工具页面中只输入英文字母和数字。

 调整后，按“发送”按钮，数据将保存在投影机上。

vi. 按 **Exit (退出)** 可返回远程网络操作页面。

请注意下面列表中的输入长度限制（包括空格和其他标点符号键）：

类别项目	输入长度	最大字符数
Crestron Control (Crestron 控制)	IP Address (IP 地址)	16
	IP ID	4
	Port (端口)	5
Projector (投影机)	Projector Name (投影机名称)	32
	Location (位置)	32
	Assigned To (指定给)	32
Network Configuration (网络配置)	DHCP (Enabled) (DHCP (已启用))	无
	IP Address (IP 地址)	16
	Subnet Mask (子网掩码)	16
	Default Gateway (默认网关)	16
User Password (用户密码)	DNS Server (DNS 服务器)	16
	Enabled (已启用)	无
	New Password (新密码)	26
Admin Password (管理员密码)	Confirm (确认)	26
	Enabled (已启用)	无
	New Password (新密码)	26
Admin Password (管理员密码)	Confirm (确认)	26

3. 信息页面显示此投影机的信息和状态。

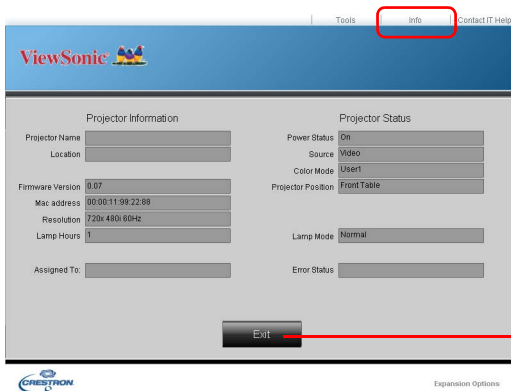

按 **Exit (退出)** 可返回远程网络操作页面。

4. 按下“联系 IT 帮助”按钮后，屏幕右上角将显示“技术支持”窗口。您可以向连接到同一局域网的 RoomView™ 软件管理员 / 用户发送信息。
详细信息请访问 <http://www.crestron.com> 和 www.crestron.com/getroomview。

**Crestron RoomView

在“Edit Room”（编辑室）页面中，输入 IP 地址（或主机名称）作为在投影机屏显菜单中显示的内容，输入“02”作为 IPID，输入“41794”作为保留的 Crestron 控制端口。



关于 Crestron RoomView™ 设置和命令法，请访问以下网站以获得 RoomView™ 用户指南和更多信息：
http://www.crestron.com/products/roomview_connected_embedded_projectors_devices/resources.asp

支持 PJLink™、SNMP、AMX 和 Xpanel 格式

本投影机与 PJLink™、SNMP V.1、AMX 或 Xpanel V1.10 兼容。有关详情，请分别参见用户指南或访问网站以控制和管理投影机。

在待机模式下使用投影机

投影机的部分功能可在待机模式（插接了电源但未开机）下使用。要使用这些功能，请确认已打开了信号源 > 待机设置下的相应菜单，且线缆已正确连接。连接方法请参见连接章节。

启用 VGA Out

COMPUTER IN 1 和 COMPUTER OUT 接口正确连接到设备时，选择**打开**将输出 VGA 信号。投影机只输出从 COMPUTER IN 1 接收到的信号。

活动音频输出

AUDIO IN 和 AUDIO OUT 接口正确连接到设备时，选择**打开**将输出音频信号。

LAN 控制

选择**打开**让本投影机在待机模式下时能够提供网络功能。有关详情，请参见第 38 页“通过局域网控制投影机”。

调节声音

下面进行的声音调节会对投影机扬声器产生影响。请确认您已正确连接了投影机音频输入 / 输出插口。有关详情，请参见第 17 页“连接”。

调整音频模式

1. 打开 OSD 菜单并进入**系统设置：高级 > 音频设置 > 音频模式**菜单。
2. 按 ◀/▶ 可选择首选音频模式。

 如果可用，您可按遥控器上的 Audio Mode 选择首选音频模式。

静音

1. 打开 OSD 菜单进入**系统设置：高级 > 音频设置 > 静音**菜单。
2. 按 ◀/▶ 选择**打开**。

 如果可用，您还可按遥控器上的  打开或关闭投影机的声音。

调节音量大小

1. 打开 OSD 菜单进入**系统设置：高级 > 音频设置 > 音频音量**菜单。
2. 按 ◀/▶ 可选择所需的音量。

 如果可用，您可按遥控器上的  调整投影机的音量。

调节音频输入 2 设置

1. 打开 OSD 菜单进入**系统设置：高级 > 音频设置 > 音频输入 2** 菜单。
2. 按 ◀/▶ 决定 AUDIO IN 2/MIC 端口的音频输入源。这会影响不同设备的连接方式以及声音的来源。

- 当选择**音频**后：

设备	COMPUTER IN 1	COMPUTER IN 2	视频 /S- 视频
音频输入端口	AUDIO IN 1	AUDIO IN 2	AUDIO IN 2
此投影机可播放以下声音源 ...	AUDIO IN 1	AUDIO IN 2	AUDIO IN 2
音频输出端口	AUDIO OUT	AUDIO OUT	AUDIO OUT

 所选输入信号决定了当连接 AUDIO OUT 时，哪个声音将由投影机的扬声器播放，哪个声音可从投影机输出。例如，如果您选择 D-Sub / Comp. 1 信号源，投影机可以播放来自 AUDIO IN 1 的声音。

- 当选择**麦克风**后：

设备	COMPUTER IN 1	COMPUTER IN 2	视频 /S- 视频
音频输入端口	AUDIO IN 1	AUDIO IN 1	AUDIO IN 1
此投影机可播放以下声音源 ...	• AUDIO IN 1 • MIC	• AUDIO IN 1 • MIC	• AUDIO IN 1 • MIC
音频输出端口	AUDIO OUT	AUDIO OUT	AUDIO OUT

调节麦克风音量大小

1. 打开 OSD 菜单并进入**系统设置：高级 > 音频设置 > 麦克风音量菜单**。
2. 按 ◀/▶ 可选择所需的音量。

☞ 此功能只有在**系统设置：高级 > 音频设置 > 音频输入 2** 菜单被设置为麦克风后才能使用。

关闭开 / 关机提示音

1. 打开 OSD 菜单进入**系统设置：高级 > 音频设置 > 开 / 关机提示音菜单**。
2. 按 ◀/▶ 选择**关闭**。

☞ 更改开 / 关机提示音的唯一方式是在此处设置打开或关闭。设置静音或更改音量大小不会影响开 / 关机提示音。

关闭投影机

1. 按 ⏻Power，屏幕上将显示确认提示信息。
如果您未在数秒钟内响应，该信息会消失。
2. 再按一次 ⏻Power。
3. 冷却完成后，将听到“关机提示音”。如果长时间不使用投影机，请将电源线从墙上插座拔下。

☞ 如要关闭关机提示音，有关详情，请参见第 46 页“**关闭开 / 关机提示音**”。

⚠ 注意

- 为保护灯泡，在冷却过程中，投影机不会响应任何命令。
- 要缩短冷却时间，您还可激活快速关机功能。有关详情，请参见第 52 页“**快速关机**”。
- 在投影机关闭次序完成之前，请勿拔掉电源线。

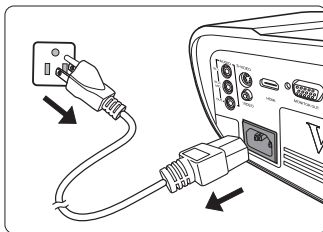

菜单操作

菜单系统

请注意，屏显 (OSD) 菜单会根据选取的信号类型而有所不同。







在投影机至少检测到一个有效信号时菜单项才可用。如果没有设备连接到投影机或未检测到信号，可访问的菜单项是有限的。

主菜单	子菜单	选项	
1. 显示	屏幕颜色	关闭 / 黑板 / 绿板 / 白板	
	宽高比	自动 / 4:3/16:9/16:10 (PJD6550Lw/ PJD6551Lws/PJD6552Lw/ PJD6552Lws) / 宽广 (PJD6550Lw/ PJD6551Lws/PJD6552Lw/ PJD6552Lws) / 全景 (PJD6350/ PJD6351Ls/PJD6352/ PJD6352Ls)/2.35:1 / 变形	
		梯形失真校正	
	边角调整		
	位置		
	相位		
	水平尺寸		
	缩放		
	色彩模式	最亮 / 动态 / 标准 / ViewMatch / 电影	
	亮度		
对比度			
2. 图片	色温	暖色	
		正常	红色增益 / 绿色增益 / 蓝色增益 /
		中性	红色偏移 / 绿色偏移 / 蓝色偏移
		冷色	
	过扫描	关闭 / 1/2/3/4/5	
	HDMI 设置	HDMI 格式	自动 / RGB/YUV
		HDMI 范围	自动 / 增强 / 正常
	高级	色彩	
		色调	
		锐度	
		Gamma	1/2/3/4/5/6/7/8
		Brilliant Color	关闭 / 1/2/3/4/5/6/7/8/9/10
		降噪	
色彩管理	原色		
	色调		
	饱和度		
	增益		
重置颜色设置	复位 / 取消		





主菜单	子菜单	选项	
3. 信号源	快速自动搜索	关闭 / 打开	
	3D 设置	3D Sync	自动 / 关闭 / 帧序列 / 帧封装 / 顶部 - 底部 / 并排
		3D Sync Invert	无效 / 翻转
	待机设置	启用 VGA Out	关闭 / 打开
		活动音频输出	关闭 / 打开
		LAN 控制	关闭 / 打开
	自动打开电源	计算机	无效 / 启用
		CEC	无效 / 启用
		直接开机	关闭 / 打开
	自动关机	省电	无效 / 10 分钟 / 20 分钟 / 30 分钟
		休眠计时器	无效 / 30 分钟 / 1 小时 / 2 小时 / 3 小时 / 4 小时 / 8 小时 / 12 小时
	智能重启	无效 / 启用	
	快速关机	无效 / 启用	
	LAN 控制设置	LAN 控制设置	DHCP 开 / 静态 IP
投影机 IP 地址			
子网掩码			
默认网关			
DNS 服务器应用			
4. 系统设置： 基本	语言	多语言 OSD 选择	
	投影机位置	桌上正投 / 桌上背投 / 吊装背投 / 吊装正投	
	菜单设置	菜单显示时间	5 秒 / 10 秒 / 15 秒 / 20 秒 / 25 秒 / 30 秒
		菜单位置	居中 / 左上角 / 右上角 / 左下角 / 右下角
	画面关闭计时器	无效 / 5 分钟 / 10 分钟 / 15 分钟 / 20 分钟 / 25 分钟 / 30 分钟	
	开机画面	黑色 / 蓝色 / ViewSonic / 屏幕捕捉 / 关闭	
	屏幕捕捉		
	我的按键	自动 / 投影方式 / 菜单位置 / 色温 / 亮度 / 对比度 / 3D 设置 / 屏幕颜色 / 开机画面 / 消息 / 快速自动搜索 / CEC / 音频模式 / 灯泡模式 / DCR / 隐藏式字幕 / 省电 / 冻结 / 信息	





主菜单	子菜单	选项		
4. 系统设置： 基本	高级	画面	关闭 / 1/2/3	
		消息	打开 / 关闭	
		演示计时器	计时器间隔	
			计时器显示	
			计时器位置	
			计时器计数方法	
			声音提示	
开始计数 / 关闭				
5. 系统设置： 高级	高海拔模式	打开 / 关闭		
	DCR	打开 / 关闭		
	音频设置	音频模式	标准 / 说话 / 娱乐	
		静音	打开 / 关闭	
		音频音量		
		音频输入 2	音频 / 麦克风	
		麦克风音量		
		开 / 关机提示音	打开 / 关闭	
	隐藏式字幕	关闭 / CC1/CC2/CC3/CC4		
	灯泡设置	灯泡模式	正常 / 省电 / 动态 / 睡眠模式	
		复位灯泡使用时间		
		灯泡使用时间		
	过滤器设置	过滤器模式	打开 / 关闭	
		复位过滤器使用时间		
		过滤器使用时间		
遥控器代码	1/2/3/4/5/6/7/8 (所有)			
高级	安全设置	更改密码 电源锁定		
	面板按键锁定	关闭 / 打开		
重置设置	复位 / 取消			
6. 信息	当前系统状态	<ul style="list-style-type: none"> • 信号源 • 色彩模式 • 分辨率 • 色彩系统 • 灯泡使用时间 • 过滤器使用时间 • IP 地址 • MAC 地址 • 固件版本 		

菜单说明

功能	描述
1. 显示菜单	屏幕颜色 有关详情, 请参见第 32 页“使用屏幕颜色”。  只有在选择了 PC 输入信号时才能使用此功能。
	宽高比 有关详情, 请参见第 30 页“选择宽高比”。
	梯形失真校正 有关详情, 请参见第 29 页“校正梯形失真”。
	边角调整 有关详情, 请参见第 29 页“调整 4 角”。
	位置 显示位置调整页面。要移动投影图像, 使用方向箭头键。显示在页面下半区的值将随每次所按的按钮而变化, 直至到达其最大值或最小值。  只有在选择了 PC 输入信号时才能使用此功能。  调整范围在不同的分辨率下可能有所不同。
	相位 调整相位以降低图像变形。  只有在选择了 PC 输入信号时才能使用此功能。 
	水平尺寸 调整图像水平宽度。  只有在选择了 PC 输入信号时才能使用此功能。
缩放 有关详情, 请参见第 30 页“放大并搜索细部”。	
2. 图片菜单	色彩模式 有关详情, 请参见第 32 页“选择图像模式”。
	亮度 有关详情, 请参见第 32 页“调整亮度”。
	对比度 有关详情, 请参见第 32 页“调整对比度”。
	色温 有关详情, 请参见第 33 页“选择色温”和第 34 页“设置首选色温”。
	过扫描 在 0% 至 5% 之间调整过扫描率。  此功能只有在选择了复合视频, S 视频或 HDMI 输入信号时才能使用。
	HDMI 设置 有关详情, 请参见第 27 页“更改 HDMI 输入设置”。

	功能	描述
2. 图片菜单	高级	<p>色彩 有关详情, 请参见第 33 页“调整色彩”。</p> <p>色调 有关详情, 请参见第 33 页“调整色调”。</p> <p> 此功能只有在 NTSC 系统中选择了复合视频或 S 视频输入信号时才能使用。</p> <p>锐度 有关详情, 请参见第 33 页“调整锐度”。</p> <p>Gamma 有关详情, 请参见第 33 页“选择 Gamma 设置”。</p> <p>Brilliant Color 有关详情, 请参见第 33 页“调整 Brilliant Color”。</p> <p>降噪 有关详情, 请参见第 33 页“降低图像噪音”。</p> <p>色彩管理 有关详情, 请参见第 34 页“色彩管理”。</p>
	重置颜色设置	将所有颜色设置恢复为出厂预设值。
3. 信号源菜单	快速自动搜索	有关详情, 请参见第 27 页“切换输入信号”。
	3D 设置	有关详情, 请参见第 37 页“使用 3D 功能”。
	待机设置	有关详情, 请参见第 44 页“在待机模式下使用投影机”。
	自动打开电源	<p>计算机 选择启用可让投影机在 VGA 信号通过 VGA 线输入后自动打开。</p> <p>CEC 有关详情, 请参见第 37 页“使用 CEC 功能”。</p> <p>直接开机 选择打开可让投影机在电源线通电后自动打开。</p>

	功能	描述
3. 信号源菜单	自动关机	<p>省电 有关详情, 请参见第 57 页“设置省电”。</p> <p>休眠计时器 有关详情, 请参见第 57 页“设置休眠计时器”。</p>
	智能重启	<p>选择启用可在投影机关闭后于 120 秒内立即重新启动投影机。120 秒后, 如果投影机没有被重新打开, 将直接进入待机模式。</p> <p> 初始化此功能需要一段时间。确保投影机打开已经有 4 分钟。如果投影机通过智能重启功能恢复后, 此功能可以立即执行。</p> <p> 如果选择了启用, 则快速关机功能将自动设置到“启用”。</p>
	快速关机	<p>选择启用启用此功能, 投影机在关机后不会进入冷却过程。选择无效禁用此功能, 投影机在关机后将进入冷却过程。</p> <p> 如果您尝试在投影机关闭后立即重启, 投影机可能不会成功打开并将重新运行其冷却程序。</p> <p> 如果选择了无效, 则智能重启功能将自动关闭。</p>
4. 系统设置：基本菜单	语言	设置屏显 (OSD) 菜单的语言。有关详情, 请参见第 24 页“使用菜单”。
	投影机位置	有关详情, 请参见第 12 页“选择位置”。
	菜单设置	<p>菜单显示时间 设置最后一次按键后 OSD 保持活动的时间。时间范围从 5 至 30 秒, 以 5 秒为间隔幅度。</p> <p>菜单位置 设置屏显 (OSD) 菜单位置。</p>
	画面关闭计时器	有关详情, 请参见第 36 页“隐藏图像”。
	开机画面	可让您选择投影机启动时显示的画面。
	屏幕捕捉	有关详情, 请参见第 36 页“创建您自己的启动画面”。
	我的按键	在遥控器上设置热键。
高级	<p>画面 投影机可以显示多个测试画面。可帮助调整图像大小和调焦, 并检查投影图像是否失真。</p> <p>消息 如果选择打开, 投影机检测或搜索信号时会在屏幕上显示当前信息。</p> <p>演示计时器 有关详情, 请参见第 35 页“设置演示计时器”。</p>	

功能	描述
高海拔模式	高海拔地区中进行操作的模式。有关详情，请参见第 37 页“ 在高海拔环境下工作 ”。
DCR	<p>启用或禁用 DCR（动态对比度）功能。选择打开可启用该功能，投影机将根据检测到的输入图像自动在正常模式和省电模式之间进行切换。</p> <p> 只有在选择了 PC 输入信号时才能使用此功能。</p> <p> 启用 DCR 后，频繁的灯泡模式切换可能会缩短灯泡使用寿命，设备使用过程中将会产生不同大小的噪音。</p>
音频设置	有关详情，请参见第 45 页“ 调节声音 ”。
隐藏式字幕	<p>当所选输入信号载有隐藏式字幕时，选择首选的隐藏式字幕模式。</p> <ul style="list-style-type: none"> 字幕：有隐藏式字幕（在电视列表中通常标为“CC”）的电视节目和视频的对话、解说和音效的屏幕显示。 <p> 此功能只有在 NTSC 系统中选择了复合视频或 S 视频输入信号时才能使用。</p> <p>要查看字幕，选择隐藏式字幕 1、隐藏式字幕 2、隐藏式字幕 3 或隐藏式字幕 4（隐藏式字幕 1 以您所在地区的主要语言显示字幕）。</p>
灯泡设置	<p>灯泡模式 有关详情，请参见第 57 页“设置灯泡模式为省电”。</p> <p>复位灯泡使用时间 安装新灯泡后，复位灯泡计时器。要更换灯泡，请联系有资格的维修人员。</p> <p>灯泡使用时间 有关如何计算灯泡使用总时间的详细信息，请参见第 57 页“计算灯泡使用时间”。</p>
过滤器设置	有关详情，请参见第 56 页“ 使用滤尘器（可选附件） ”。
遥控器代码	有关详情，请参见第 9 页“ 遥控器代码 ”。
高级	<p>安全设置 有关详情，请参见第 25 页“使用密码功能”。</p> <p>面板按键锁定 有关详情，请参见第 36 页“锁定控制键”。</p>
重置设置	<p>将所有设置恢复为出厂预设值。</p> <p> 以下设置仍将保留：梯形失真校正、宽高比、过扫描、语言、投影机位置、高海拔模式、安全设置、遥控器代码。</p>

功能	描述
<p style="writing-mode: vertical-rl; text-orientation: upright;">6. 信息菜单</p> <p>当前系统状态</p>	<p>信号源 显示当前的信号源。</p> <p>色彩模式 显示在图片菜单中选择的模式。</p> <p>分辨率 显示输入信号的自然分辨率。</p> <p>色彩系统 显示输入系统制式。</p> <p>灯泡使用时间 显示灯泡已经使用的时间。</p> <p>过滤器使用时间 显示过滤器已经使用的时间。</p> <p>IP 地址 显示投影机的 IP 地址。</p> <p>MAC 地址 显示投影机的 MAC 地址。</p> <p> MAC 地址代表“介质访问控制地址”，即用于对网络节点进行唯一性标识的物理层地址。</p> <p>固件版本 显示当前固件版本。</p>

维护投影机

您需定期清洁镜头和 / 或过滤器（可选附件）。

请勿拆卸投影机的任何零件。如果需要更换任何零部件，请与经销商联系。

清洁镜头

您可在发觉镜头表面有污点或灰尘时清洁镜头。

- 使用压缩空气罐来清除灰尘。
- 如果有灰尘或污点，用拭镜纸或湿软布沾些清洁剂轻轻擦拭镜头表面。



注意
请勿使用研磨材料磨擦镜头。

清洁投影机外壳

清洁外壳之前，请依照第 46 页“关闭投影机”所述的正确关机程序关闭投影机并拔掉电源线。

- 要除去污垢或灰尘，请使用柔软、不起毛的布料擦拭外壳。
- 要去除牢固的污垢或斑点，可用水和中性 PH 值的清洁剂沾湿软布。然后擦拭外壳。



注意
请勿使用蜡、酒精、苯、稀释剂或其它化学清洁剂。这些物质会损坏外壳。

存储投影机

如果您需要长期贮藏投影机，请按以下说明操作：

- 确保存储区域的温度和湿度在适合投影机的建议范围内。请参见第 62 页“规格”或咨询经销商有关范围的内容。
- 缩回调节器支脚。
- 取出遥控器中的电池。
- 使用投影机原有的包装或同等物质包装投影机。

运输投影机

建议您使用投影机的原有包装或同等物质装运投影机。

使用滤尘器（可选附件）

⚠ 注意

- 安装滤尘器后，每 100 小时清洁滤尘器是非常重要的。
- 安装或卸下滤尘器之前，请确认关闭投影机并将其从电源上拔下。
- 如果投影机为吊装或无法轻松够到，请在更换滤尘器时特别注意人身安全。

安装滤尘器

1. 请确认关闭投影机并将其从电源上拔下。
2. 按照箭头所示向右方将过滤器对齐并插入投影机插槽。确保过滤器卡入到位。

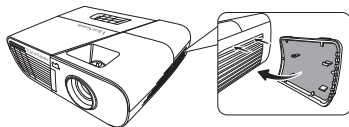

对于首次安装：

3. 打开 OSD 菜单并进入**系统设置：高级 > 过滤器设置菜单**。
4. 按 **Enter**，将显示**过滤器设置**页面。
5. 选中**过滤器模式**，然后按 **◀/▶** 选择**打开**。过滤计时器开始计数，投影机将在过滤器使用 100 小时后提醒您清洁过滤器。

⚠ 仅在滤尘器（可选附件）正确安装并使用投影机后，才将过滤器模式设置为打开。否则会导致灯泡寿命缩短。

获取过滤器小时数信息

1. 打开 OSD 菜单进入**系统设置：高级 > 过滤器设置菜单**。
2. 按 **Enter**。将显示**过滤器设置**页面。
3. 菜单中将显示**过滤器使用时间**信息。

清洁滤尘器

1. 请确认关闭投影机并将其从电源上拔下。
2. 按滤尘器上的插销并将过滤器从投影机上卸下。
3. 使用小型吸尘器或软刷将过滤器上的灰尘去除。
4. 重新安装滤尘器。

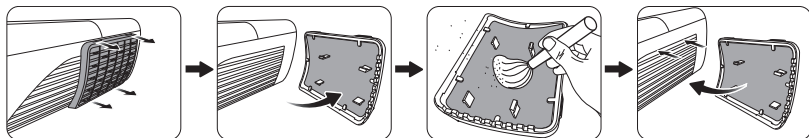

复位过滤计时器

5. 打开 OSD 菜单进入**系统设置：高级 > 过滤器设置菜单**。
6. 按 **Enter**，将显示**过滤器设置**页面。
7. 选中**复位过滤器使用时间**，然后按 **Enter**。将显示一则警告信息，询问您是否要复位过滤计时器。
8. 选中**复位**，然后按 **Enter**。灯泡时间将归零。

⚠ 注意

当使用卸下滤尘器的投影机时，请记得在**系统设置：高级 > 过滤器设置菜单**中将过滤器模式设置为关闭。将过滤器模式设置为关闭将不会重置过滤计时器。计时器将在下次重新安装过滤器并将过滤器模式设置为打开时继续计数。

灯泡信息

计算灯泡使用时间

当投影机在工作时，将由内置的计时器自动计算灯泡使用的持续时间（以小时为单位）。

获取灯泡使用时间信息：

1. 打开 OSD 菜单进入**系统设置：高级 > 灯泡设置**菜单。
2. 按 **Enter**，将显示**灯泡设置**页面。
3. 菜单中将显示**灯泡使用时间**信息。
4. 要退出菜单，按 **Exit**。

您也可从**信息**菜单中查看灯泡使用时间的信息。

延长灯泡使用寿命

投影机灯泡为易耗品。要延长灯泡的使用寿命，您可在 OSD 菜单中进行下列设置。

设置灯泡模式为省电

使用**省电**模式可将系统噪音和功耗降低 20%。如果选择**省电**模式，灯光强度会降低，投影图像则会更暗。

将投影机设置为**省电**模式也可延长灯泡使用寿命。要设置**省电**模式，进入**系统设置：高级 > 灯泡设置 > 灯泡模式**菜单，然后按 **◀/▶** 选择**省电**。

设置省电

如果在 5 分钟后未检测到输入信号源，投影机将降低功耗以避免对灯泡使用寿命造成不必要的浪费。您可进一步决定是否要让投影机在设置的时间后自动关闭。

1. 打开 OSD 菜单并进入**信号源 > 自动关机**菜单。
2. 按 **Enter**，将显示**自动关机**页面。
3. 选中**省电**，然后按 **◀/▶**。
4. 选择**无效**后，投影机功率将在未检测到信号 5 分钟后降低至 30%。
如果您选择 **10 分钟**、**20 分钟**或 **30 分钟**，投影机功率将在未检测到信号 5 分钟后降低至 30%。当 **10 分钟**、**20 分钟**或 **30 分钟**过后，投影机将自动关闭。

设置休眠计时器

此功能让投影机在设定时间后自动关机，避免对灯泡使用寿命造成不必要的浪费。

1. 打开 OSD 菜单并进入**信号源 > 自动关机**菜单。
2. 按 **Enter**，将显示**自动关机**页面。
3. 选中**休眠计时器**，然后按 **◀/▶**。
4. 如果预设时间长度不应用于您的演示，选择**无效**。投影机在一定时间过后不会自动关闭。





更换灯泡的时间

当**灯泡指示灯**亮红灯或显示需更换灯泡的信息时，请安装新灯泡或咨询经销商。旧灯泡可能会造成投影机故障，在某些情况下，灯泡可能会爆裂。

 **注意**

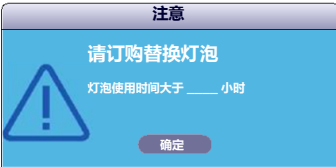
如果灯泡温度过高，灯泡指示灯和温度指示灯将亮起。关闭电源并让投影机冷却 45 分钟。如果重新打开电源后，灯泡指示灯或温度指示灯仍亮起，请咨询经销商。有关详情，请参见第 60 页“**指示灯**”。

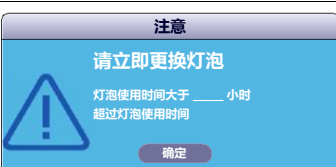
以下灯泡警告信息将提醒您更换灯泡。

状态	信息
为获得最佳性能，请安装新灯泡。如果投影机在 省电模式 下正常运行（请参见第 57 页“ 设置灯泡模式为省电 ”），您可继续操作投影机，直至出现下一次灯泡警告。	 <p>注意</p> <p>请订购替换灯泡</p> <p>灯泡使用时间大于 ____ 小时</p> <p>确定</p>
应安装新灯泡以免投影机运行超过灯泡时间后造成的不便。	 <p>注意</p> <p>请尽快更换灯泡</p> <p>灯泡使用时间大于 ____ 小时</p> <p>确定</p>
强烈建议您在这个时候更换灯泡。灯泡为消耗品，会随着使用时间的增加，灯泡亮度会变暗。这是灯泡的正常现象。一旦您发现亮度大幅下降，可随时更换灯泡。如果灯泡未事先更换，则在显示此信息时必须更换。	 <p>注意</p> <p>请立即更换灯泡</p> <p>灯泡使用时间大于 ____ 小时 超过灯泡使用时间</p> <p>确定</p>
必须更换灯泡，投影机才能正常工作。	 <p>注意</p> <p>超过灯泡使用时间</p> <p>更换灯泡（参阅用户手册） 然后将灯泡计时器复位</p> <p>确定</p>

更换灯泡

 关闭电源，然后从墙壁插座拔掉投影机电源线。要更换灯泡，请联系有资格的维修人员。

输入更换灯泡的型号：

- PJD6350/PJD6351Ls : RLC-092
- PJD6550Lw/PJD6551Lws : RLC-093
- PJD6352/PJD6352Ls : RLC-097
- PJD6552Lw/PJD6552Lws : RLC-098

指示灯

灯光			状态和说明
			
电源事件			
蓝色闪烁	关闭	关闭	待机模式
蓝色	关闭	关闭	打开电源
蓝色	关闭	关闭	正常工作
蓝色闪烁	关闭	关闭	正常关机冷却（3 秒钟）
红色	关闭	关闭	下载
灯泡事件			
蓝色闪烁	关闭	红色	首个灯泡点亮错误冷却（60 秒）
关闭	关闭	红色	正常操作中灯泡错误（30 秒）
蓝色	关闭	红色	CW 启动失败（30 秒）
热事件			
关闭	红色	关闭	风扇 1 错误（实际风扇速度超出所需速度的 $\pm 25\%$ 。）
关闭	红色	红色	风扇 2 错误（实际风扇速度超出所需速度的 $\pm 25\%$ 。）
关闭	红色	蓝色	风扇 3 错误（实际风扇速度超出所需速度的 $\pm 25\%$ 。）
关闭	红色	紫色	风扇 4 错误（实际风扇速度超出所需速度的 $\pm 25\%$ 。）
红色	红色	红色	热传感器 1 打开错误（远端二极管有开路状况。）
红色	红色	蓝色	热传感器 2 打开错误（远端二极管有开路状况。）
蓝色	红色	红色	热传感器 1 短路错误（远端二极管有短路状况。）
关闭	红色	蓝色	热传感器 2 短路错误（远端二极管有短路状况。）
紫色	红色	红色	温度 1 错误（超出温度上限）
紫色	红色	蓝色	温度 2 错误（超出温度上限）
关闭	蓝色	红色	风扇 IC #1 I2C 连接错误

故障排除

⑦ 投影机不开机

原因	解决办法
电源线未通电。	将电源线插入投影机上的交流电插口，将另一端插入电源插座。如果电源插座有开关，确保开关已开启。
试图在冷却过程中再次打开投影机。	请等待，直至冷却过程结束。

⑦ 无图像

原因	解决办法
视频信号源未打开或连接错误。	打开视频信号源并检查信号线缆是否连接正确。
投影机未与输入信号设备正确连接。	检查连接。
未正确选择输入信号。	通过投影机或遥控器上的 Source 键选择正确的输入信号源。

⑦ 图像模糊

原因	解决办法
投影镜头未准确聚焦。	使用调焦圈调节镜头的焦距。
投影机未准确对准屏幕。	调节投影角度和方向，必要时调节投影机高度。

⑦ 遥控器失效

原因	解决办法
电池电量不足。	更换新电池。
遥控器和投影机之间有障碍物。	移开障碍物。
您离投影机太远。	距离投影机不超过 8 米（26 英尺）。
投影机上的遥控代码与遥控器不一致。	调整遥控代码。

投影机规格

- ☞ 所有规格如有更改，恕不另行通知。
- 并非所有的型号在您所在地区都能买到。

总则	
产品名称	DLP 投影机
光学	
分辨率	PJD6350/PJD6351Ls/PJD6352/PJD6352Ls : 1024 x 768 XGA PJD6550Lw/PJD6551Lws/PJD6552Lw/PJD6552Lws : 1280 x 800 WXGA
显示系统	1-CHIP DMD
灯泡	PJD6350/PJD6550Lw/PJD6351Ls/PJD6551Lws : 190 W 灯泡 PJD6352/PJD6552Lw/PJD6352Ls/PJD6552Lws : 210 W 灯泡
电气	
电源	AC100–240V、50–60 Hz (自动)
功耗	265 W (最大) ; < 0.5 W (待机)
机械	
重量	PJD6350/PJD6550Lw/PJD6351Ls/PJD6551Lws : 2.0 千克 (4.41 磅) PJD6352/PJD6552Lw/PJD6352Ls/PJD6552Lws : 2.5 千克 (5.51 磅)
输入端子	
电脑输入	
RGB 输入	D-sub 15- 针 (母) x 2
视频信号输入	
S-VIDEO	Mini DIN 4 针端口 x 1
VIDEO	RCA 插口 x 1
SD/HDTV 信号输入	
模拟 –	D-Sub <-> 分量 RCA 插口 x 3 (通过 RGB 输入)
数字 –	HDMI V1.4a x 1
音频信号输入	音频插入 x 1 音频输入插孔 / 麦克风输入插孔 x 1
HDMI/MHL 输入	x 1

输出端子	
RGB 输出	D-Sub 15- 针 (母) x 1
音频信号输出	音频插入 x 1
扬声器	10 瓦 x 1
控制端子	
RS-232 串口控制	9 针 x 1
LAN	RJ45 x 1
USB 串口控制器	迷你 B 型
红外接收器	x 1 (前)
环境要求	
工作温度	0°C–40°C (海平面时)
工作相对湿度	10%–90% (无冷凝)
操作高度	<ul style="list-style-type: none"> • 5°C–35°C 时, 0–1499 米 • 5°C–25°C 时, 1500–3000 米 (高海拔模式开启)

外形尺寸

315.24 毫米 (宽) x 97.7 毫米 (高) x 227.93 毫米 (厚) (不含凸出部分)

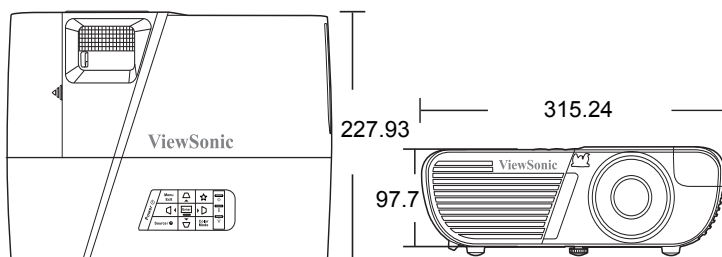

吊装

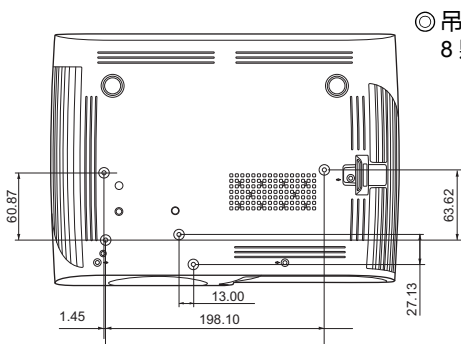

◎ 吊装螺丝：
8 颗 M4 (最大长度 8 毫米)

单位：毫米

分辨率表

模拟 RGB			
信号	分辨率 (点)	宽高比	刷新率 (Hz)
VGA	640 x 480	4:3	60/72/75/85
SVGA	800 x 600	4:3	60/72/75/85
XGA	1024 x 768	4:3	60/70/75/85
	1152 x 864	4:3	75
WXGA	1280 x 768	15:9	60
	1280 x 800	16:10	60/75/85
	1360 x 768	16:9	60
Quad-VGA	1280 x 960	4:3	60/85
SXGA	1280 x 1024	5:4	60
SXGA+	1400 x 1050	4:3	60
WXGA+	1440 x 900	16:10	60
UXGA	1600 x 1200	4:3	60
WSXGA+	1680 x 1050	16:10	60
HD	1280 x 720	16:9	60
MAC 13"	640 x 480	4:3	67
MAC 16"	832 x 624	4:3	75
MAC 19"	1024 x 768	4:3	75
MAC 21"	1152 x 870	4:3	75

HDMI			
信号	分辨率 (点)	宽高比	刷新率 (Hz)
VGA	640 x 480	4:3	60
SVGA	800 x 600	4:3	60
XGA	1024 x 768	4:3	60
WXGA	1280 x 768	15:9	60
	1280 x 800	16:10	60
	1360 x 768	16:9	60
Quad-VGA	1280 x 960	4:3	60
SXGA	1280 x 1024	5:4	60
SXGA+	1400 x 1050	4:3	60
WXGA+	1440 x 900	16:10	60
WSXGA+	1680 x 1050	16:10	60
HDTV (1080p)	1920 x 1080	16:9	50 / 60
HDTV (1080i)	1920 x 1080	16:9	50 / 60
HDTV (720p)	1280 x 720	16:9	50 / 60
SDTV (480p)	720 x 480	4:3 / 16:9	60
SDTV (576p)	720 x 576	4:3 / 16:9	50
SDTV (480i)	720 x 480	4:3 / 16:9	60
SDTV (576i)	720 x 576	4:3 / 16:9	50

3D (包括 HDMI 信号)			
信号	分辨率 (点)	宽高比	刷新率 (Hz)
SVGA	800 x 600	4:3	60* / 120**
XGA	1024 x 768	4:3	60* / 120**
HD	1280 x 720	16:9	60* / 120**
WXGA	1280 x 800	16:9	60* / 120**
对于视频信号			
信号	分辨率 (点)	宽高比	刷新率 (Hz)
SDTV (480i)***	720 x 480	4:3 / 16:9	60
 * 对并排、上下和帧序列格式支持 60Hz 信号。 ** 仅对帧序列格式支持 120 Hz 信号。 *** 仅对帧序列格式支持视频信号 (SDTV 480i)。			

HDMI 3D			
在帧封装格式中			
信号	分辨率 (点)	宽高比	刷新率 (Hz)
1080p	1920 x 1080	16:9	23.98/24
720p	1280 x 720	16:9	50/59.94/60
在并排格式中			
信号	分辨率 (点)	宽高比	刷新率 (Hz)
1080i	1920 x 1080	16:9	50/59.94/60
在顶部 - 底部格式中			
信号	分辨率 (点)	宽高比	刷新率 (Hz)
1080p	1920 x 1080	16:9	23.98/24
720p	1280 x 720	16:9	50/59.94/60

分量视频

信号	分辨率 (点)	宽高比	刷新率 (Hz)
HDTV (1080p)	1920 x 1080	16:9	50 / 60
HDTV (1080i)	1920 x 1080	16:9	50 / 60
HDTV (720p)	1280 x 720	16:9	50 / 60
SDTV (480p)	720 x 480	4:3 / 16:9	60
SDTV (576p)	720 x 576	4:3 / 16:9	50
SDTV (480i)	720 x 480	4:3 / 16:9	60
SDTV (576i)	720 x 576	4:3 / 16:9	50

复合视频

信号	宽高比	刷新率 (Hz)
NTSC	4:3	60
PAL	4:3	50
PAL60	4:3	60
SECAM	4:3	50

版权信息

版权

2014 年版权所有。保护所有权利。未经 ViewSonic 公司事先书面许可，本手册的任何部分皆不得以任何形式或方法，包括电子、机械、磁性、光学、化学、手写或其它方式进行复制、传输、转译、储存于检索系统或翻译成任何文字或计算机语言。

免责声明

ViewSonic 公司未对本手册中的任何内容作出任何明示或暗示的陈述或保证，尤其对适销性或针对特定用途的适用性不提供任何保证。此外，ViewSonic 公司有权修改本手册和随时更改本手册内容，无需另行通知。

*DLP、Digital Micromirror Device (DMD) 是 Texas Instruments 的商标。其它则分别为其各自公司或组织的版权。

红外遥控器一览表

按键	格式	字节 1	字节 2	字节 3	字节 4
PgDn	NEC	X3	F4	05	FA
PgUp	NEC	X3	F4	06	F9
Blank	NEC	X3	F4	07	F8
Auto Sync	NEC	X3	F4	08	F7
上	NEC	X3	F4	0B	F4
下	NEC	X3	F4	0C	F3
左	NEC	X3	F4	0E	F1
右	NEC	X3	F4	0F	F0
Color Mode	NEC	X3	F4	10	EF
静音	NEC	X3	F4	14	EB
Enter	NEC	X3	F4	15	EA
开机	NEC	X3	F4	17	E8
演示计时器	NEC	X3	F4	27	D8
Exit	NEC	X3	F4	28	D7
D. ECO (Eco mode)	NEC	X3	F4	2B	D4
Menu	NEC	X3	F4	30	CF
Mouse	NEC	X3	F4	31	CE
鼠标左键	NEC	X3	F4	36	C9
鼠标右键	NEC	X3	F4	37	C8
Source	NEC	X3	F4	40	BF
Pattern	NEC	X3	F4	55	AA
我的按键	NEC	X3	F4	56	A9
HDMI	NEC	X3	F4	58	A7
Volume+	NEC	X3	F4	82	7D
Volume-	NEC	X3	F4	83	7C
Magnify +	NEC	X3	F4	18	e7
Magnify -	NEC	X3	F4	19	e6
VGA1	NEC	X3	F4	41	be
VGA2	NEC	X3	F4	45	ba

地址代码

代码 1	83F4
代码 2	93F4
代码 3	A3F4
代码 4	B3F4
代码 5	C3F4
代码 6	D3F4
代码 7	E3F4
代码 8	F3F4

RS232 命令表

< 双端引脚分配 >

引脚	描述	引脚	描述
1	NC	2	RX
3	TX	4	NC
5	GND	6	NC
7	RTSZ	8	CTSZ
9	NC		



< 接口 >

RS-232 协议	
波特率	115200 bps (默认)
数据长度	8 位
奇偶校验	无
停止位	1 位
数据流控制	无

<RS232 命令表 >

功能	状态	操作	cmd
电源	写	开启	0x06 0x14 0x00 0x04 0x00 0x34 0x11 0x00 0x00 0x5D
		关闭	0x06 0x14 0x00 0x04 0x00 0x34 0x11 0x01 0x00 0x5E
	读	电源状态 (打开 / 关闭)	0x07 0x14 0x00 0x05 0x00 0x34 0x00 0x00 0x11 0x00 0x5E
复位所有设置		执行	0x06 0x14 0x00 0x04 0x00 0x34 0x11 0x02 0x00 0x5F
重置颜色设置		执行	0x06 0x14 0x00 0x04 0x00 0x34 0x11 0x2A 0x00 0x87
开机画面	写	开机画面黑色	0x06 0x14 0x00 0x04 0x00 0x34 0x11 0x0A 0x00 0x67
		开机画面蓝色	0x06 0x14 0x00 0x04 0x00 0x34 0x11 0x0A 0x01 0x68
		开机画面 ViewSonic	0x06 0x14 0x00 0x04 0x00 0x34 0x11 0x0A 0x02 0x69
		开机画面屏幕 捕捉	0x06 0x14 0x00 0x04 0x00 0x34 0x11 0x0A 0x03 0x6A
		开机画面关闭	0x06 0x14 0x00 0x04 0x00 0x34 0x11 0x0A 0x04 0x6B
	读	开机画面状态	0x07 0x14 0x00 0x05 0x00 0x34 0x00 0x00 0x11 0x0A 0x68
快速关机	写	快速关机关闭	0x06 0x14 0x00 0x04 0x00 0x34 0x11 0x0B 0x00 0x68
		快速关机打开	0x06 0x14 0x00 0x04 0x00 0x34 0x11 0x0B 0x01 0x69
	读	快速关机状态	0x07 0x14 0x00 0x05 0x00 0x34 0x00 0x00 0x11 0x0B 0x69
高海拔模式	写	高海拔模式关闭	0x06 0x14 0x00 0x04 0x00 0x34 0x11 0x0C 0x00 0x69
		高海拔模式打开	0x06 0x14 0x00 0x04 0x00 0x34 0x11 0x0C 0x01 0x6A
	读	高海拔模式状态	0x07 0x14 0x00 0x05 0x00 0x34 0x00 0x00 0x11 0x0C 0x6A
灯泡模式	写	正常	0x06 0x14 0x00 0x04 0x00 0x34 0x11 0x10 0x00 0x6D
		省电	0x06 0x14 0x00 0x04 0x00 0x34 0x11 0x10 0x01 0x6E
		动态	0x06 0x14 0x00 0x04 0x00 0x34 0x11 0x10 0x02 0x6F
		睡眠模式	0x06 0x14 0x00 0x04 0x00 0x34 0x11 0x10 0x03 0x70
	读	灯泡模式状态	0x07 0x14 0x00 0x05 0x00 0x34 0x00 0x00 0x11 0x10 0x6E
消息	写	消息关闭	0x06 0x14 0x00 0x04 0x00 0x34 0x11 0x27 0x00 0x84
		消息打开	0x06 0x14 0x00 0x04 0x00 0x34 0x11 0x27 0x01 0x85
	读	消息状态	0x07 0x14 0x00 0x05 0x00 0x34 0x00 0x00 0x11 0x27 0x85

投影机位置	写	桌上正投	0x06 0x14 0x00 0x04 0x00 0x34 0x12 0x00 0x00 0x5E
		桌上背投	0x06 0x14 0x00 0x04 0x00 0x34 0x12 0x00 0x01 0x5F
		吊装背投	0x06 0x14 0x00 0x04 0x00 0x34 0x12 0x00 0x02 0x60
		吊装正投	0x06 0x14 0x00 0x04 0x00 0x34 0x12 0x00 0x03 0x61
	读	投影机位置状态	0x07 0x14 0x00 0x05 0x00 0x34 0x00 0x00 0x12 0x00 0x5F
3D Sync	写	关闭	0x06 0x14 0x00 0x04 0x00 0x34 0x12 0x20 0x00 0x7E
		自动	0x06 0x14 0x00 0x04 0x00 0x34 0x12 0x20 0x01 0x7F
		帧序列	0x06 0x14 0x00 0x04 0x00 0x34 0x12 0x20 0x02 0x80
		帧封装	0x06 0x14 0x00 0x04 0x00 0x34 0x12 0x20 0x03 0x81
		顶部 - 底部	0x06 0x14 0x00 0x04 0x00 0x34 0x12 0x20 0x04 0x82
		并排	0x06 0x14 0x00 0x04 0x00 0x34 0x12 0x20 0x05 0x83
	读	3D Sync 状态	0x07 0x14 0x00 0x05 0x00 0x34 0x00 0x00 0x12 0x20 0x7F
3D Sync Invert	写	关闭	0x06 0x14 0x00 0x04 0x00 0x34 0x12 0x21 0x00 0x7F
		打开	0x06 0x14 0x00 0x04 0x00 0x34 0x12 0x21 0x01 0x80
	读	3D Sync Invert 状态	0x07 0x14 0x00 0x05 0x00 0x34 0x00 0x00 0x12 0x21 0x80
对比度	写	降低对比度	0x06 0x14 0x00 0x04 0x00 0x34 0x12 0x02 0x00 0x60
		调高对比度	0x06 0x14 0x00 0x04 0x00 0x34 0x12 0x02 0x01 0x61
	读	对比度	0x07 0x14 0x00 0x05 0x00 0x34 0x00 0x00 0x12 0x02 0x61
亮度	写	降低亮度	0x06 0x14 0x00 0x04 0x00 0x34 0x12 0x03 0x00 0x61
		调高亮度	0x06 0x14 0x00 0x04 0x00 0x34 0x12 0x03 0x01 0x62
	读	亮度	0x07 0x14 0x00 0x05 0x00 0x34 0x00 0x00 0x12 0x03 0x62

宽高比	写	宽高比自动	0x06 0x14 0x00 0x04 0x00 0x34 0x12 0x04 0x00 0x62
		宽高比 4:3	0x06 0x14 0x00 0x04 0x00 0x34 0x12 0x04 0x02 0x64
		宽高比 16:9	0x06 0x14 0x00 0x04 0x00 0x34 0x12 0x04 0x03 0x65
		宽高比 16:10	0x06 0x14 0x00 0x04 0x00 0x34 0x12 0x04 0x04 0x66
		宽高比变形	0x06 0x14 0x00 0x04 0x00 0x34 0x12 0x04 0x05 0x67
		宽高比宽广	0x06 0x14 0x00 0x04 0x00 0x34 0x12 0x04 0x06 0x68
		宽高比 2.35:1	0x06 0x14 0x00 0x04 0x00 0x34 0x12 0x04 0x07 0x69
	宽高比全景	0x06 0x14 0x00 0x04 0x00 0x34 0x12 0x04 0x08 0x6A	
	读	宽高比	0x07 0x14 0x00 0x05 0x00 0x34 0x00 0x00 0x12 0x04 0x63
自动调整	执行		0x06 0x14 0x00 0x04 0x00 0x34 0x12 0x05 0x00 0x63
水平位置	写	水平位置右移	0x06 0x14 0x00 0x04 0x00 0x34 0x12 0x06 0x01 0x65
		水平位置左移	0x06 0x14 0x00 0x04 0x00 0x34 0x12 0x06 0x00 0x64
	读	水平位置	0x07 0x14 0x00 0x05 0x00 0x34 0x00 0x00 0x12 0x06 0x65
垂直位置	写	垂直位置上移	0x06 0x14 0x00 0x04 0x00 0x34 0x12 0x07 0x00 0x65
		垂直位置下移	0x06 0x14 0x00 0x04 0x00 0x34 0x12 0x07 0x01 0x66
	读	读垂直位置	0x07 0x14 0x00 0x05 0x00 0x34 0x00 0x00 0x12 0x07 0x66
色温	写	色温暖色	0x06 0x14 0x00 0x04 0x00 0x34 0x12 0x08 0x00 0x66
		色温正常	0x06 0x14 0x00 0x04 0x00 0x34 0x12 0x08 0x01 0x67
		色温中性	0x06 0x14 0x00 0x04 0x00 0x34 0x12 0x08 0x02 0x68
		色温冷色	0x06 0x14 0x00 0x04 0x00 0x34 0x12 0x08 0x03 0x69
	读	色温状态	0x07 0x14 0x00 0x05 0x00 0x34 0x00 0x00 0x12 0x08 0x67
空屏	写	空屏开启	0x06 0x14 0x00 0x04 0x00 0x34 0x12 0x09 0x01 0x68
		空屏关闭	0x06 0x14 0x00 0x04 0x00 0x34 0x12 0x09 0x00 0x67
	读	空屏状态	0x07 0x14 0x00 0x05 0x00 0x34 0x00 0x00 0x12 0x09 0x68
梯形失真校正 - 垂直	写	减少	0x06 0x14 0x00 0x04 0x00 0x34 0x12 0x0A 0x00 0x68
		增加	0x06 0x14 0x00 0x04 0x00 0x34 0x12 0x0A 0x01 0x69
	读	梯形失真校正状态	0x07 0x14 0x00 0x05 0x00 0x34 0x00 0x00 0x12 0x0A 0x69

梯形失真校正 - 水平	写	减少	0x06 0x14 0x00 0x04 0x00 0x34 0x11 0x31 0x00 0x8E
		增加	0x06 0x14 0x00 0x04 0x00 0x34 0x11 0x31 0x01 0x8F
	读	梯形失真校正状态	0x07 0x14 0x00 0x05 0x00 0x34 0x00 0x00 0x11 0x31 0x8F
色彩模式	写	最亮	0x06 0x14 0x00 0x04 0x00 0x34 0x12 0x0B 0x00 0x69
		电影	0x06 0x14 0x00 0x04 0x00 0x34 0x12 0x0B 0x01 0x6A
		标准	0x06 0x14 0x00 0x04 0x00 0x34 0x12 0x0B 0x04 0x6D
		ViewMatch	0x06 0x14 0x00 0x04 0x00 0x34 0x12 0x0B 0x05 0x6E
		动态	0x06 0x14 0x00 0x04 0x00 0x34 0x12 0x0B 0x08 0x71
	读	预设模式状态	0x07 0x14 0x00 0x05 0x00 0x34 0x00 0x00 0x12 0x0B 0x6A
原色	写	原色 R	0x06 0x14 0x00 0x04 0x00 0x34 0x12 0x10 0x00 0x6E
		原色 G	0x06 0x14 0x00 0x04 0x00 0x34 0x12 0x10 0x01 0x6F
		原色 B	0x06 0x14 0x00 0x04 0x00 0x34 0x12 0x10 0x02 0x70
		原色 C	0x06 0x14 0x00 0x04 0x00 0x34 0x12 0x10 0x03 0x71
		原色 M	0x06 0x14 0x00 0x04 0x00 0x34 0x12 0x10 0x04 0x72
		原色 Y	0x06 0x14 0x00 0x04 0x00 0x34 0x12 0x10 0x05 0x73
	读	原色状态	0x07 0x14 0x00 0x05 0x00 0x34 0x00 0x00 0x12 0x10 0x6F
色调	写	减小色调值	0x06 0x14 0x00 0x04 0x00 0x34 0x12 0x11 0x00 0x6F
		增大色调值	0x06 0x14 0x00 0x04 0x00 0x34 0x12 0x11 0x01 0x70
	读	色调	0x07 0x14 0x00 0x05 0x00 0x34 0x00 0x00 0x12 0x11 0x70
饱和度	写	减小饱和度	0x06 0x14 0x00 0x04 0x00 0x34 0x12 0x12 0x00 0x70
		增大饱和度	0x06 0x14 0x00 0x04 0x00 0x34 0x12 0x12 0x01 0x71
	读	饱和度	0x07 0x14 0x00 0x05 0x00 0x34 0x00 0x00 0x12 0x12 0x71
增益	写	减小增益	0x06 0x14 0x00 0x04 0x00 0x34 0x12 0x13 0x00 0x71
		增大增益	0x06 0x14 0x00 0x04 0x00 0x34 0x12 0x13 0x01 0x72
	读	增益	0x07 0x14 0x00 0x05 0x00 0x34 0x00 0x00 0x12 0x13 0x72
冻结	写	冻结开启	0x06 0x14 0x00 0x04 0x00 0x34 0x13 0x00 0x01 0x60
		冻结关闭	0x06 0x14 0x00 0x04 0x00 0x34 0x13 0x00 0x00 0x5F
	读	冻结状态	0x07 0x14 0x00 0x05 0x00 0x34 0x00 0x00 0x13 0x00 0x60

信号源 输入	写	输入信号源 VGA	0x06 0x14 0x00 0x04 0x00 0x34 0x13 0x01 0x00 0x60
		输入信号源 VGA2	0x06 0x14 0x00 0x04 0x00 0x34 0x13 0x01 0x08 0x68
		输入信号源 HDMI	0x06 0x14 0x00 0x04 0x00 0x34 0x13 0x01 0x03 0x63
		输入信号源 HDMI/MHL	0x06 0x14 0x00 0x04 0x00 0x34 0x13 0x01 0x07 0x67
		输入信号源复合 视频	0x06 0x14 0x00 0x04 0x00 0x34 0x13 0x01 0x05 0x65
		输入信号源 SVIDEO	0x06 0x14 0x00 0x04 0x00 0x34 0x13 0x01 0x06 0x66
	读	信号源	0x07 0x14 0x00 0x05 0x00 0x34 0x00 0x00 0x13 0x01 0x61
快速自动 搜索	写	快速自动搜索 开启	0x06 0x14 0x00 0x04 0x00 0x34 0x13 0x02 0x01 0x62
		快速自动搜索 关闭	0x06 0x14 0x00 0x04 0x00 0x34 0x13 0x02 0x00 0x61
	读	快速自动搜索 状态	0x07 0x14 0x00 0x05 0x00 0x34 0x00 0x00 0x13 0x02 0x62
静音	写	静音开启	0x06 0x14 0x00 0x04 0x00 0x34 0x14 0x00 0x01 0x61
		静音关闭	0x06 0x14 0x00 0x04 0x00 0x34 0x14 0x00 0x00 0x60
	读	静音状态	0x07 0x14 0x00 0x05 0x00 0x34 0x00 0x00 0x14 0x00 0x61
音量	写	调高音量	0x06 0x14 0x00 0x04 0x00 0x34 0x14 0x01 0x00 0x61
		调低音量	0x06 0x14 0x00 0x04 0x00 0x34 0x14 0x02 0x00 0x62
	读	音量	0x07 0x14 0x00 0x05 0x00 0x34 0x00 0x00 0x14 0x03 0x64

语言	写	ENGLISH	0x06 0x14 0x00 0x04 0x00 0x34 0x15 0x00 0x00 0x61
		FRANÇAIS	0x06 0x14 0x00 0x04 0x00 0x34 0x15 0x00 0x01 0x62
		DEUTSCH	0x06 0x14 0x00 0x04 0x00 0x34 0x15 0x00 0x02 0x63
		ITALIANO	0x06 0x14 0x00 0x04 0x00 0x34 0x15 0x00 0x03 0x64
		ESPAÑOL	0x06 0x14 0x00 0x04 0x00 0x34 0x15 0x00 0x04 0x65
		РУССКИЙ	0x06 0x14 0x00 0x04 0x00 0x34 0x15 0x00 0x05 0x66
		繁體中文	0x06 0x14 0x00 0x04 0x00 0x34 0x15 0x00 0x06 0x67
		简体中文	0x06 0x14 0x00 0x04 0x00 0x34 0x15 0x00 0x07 0x68
		日本語	0x06 0x14 0x00 0x04 0x00 0x34 0x15 0x00 0x08 0x69
		한국어	0x06 0x14 0x00 0x04 0x00 0x34 0x15 0x00 0x09 0x6A
		Svenska	0x06 0x14 0x00 0x04 0x00 0x34 0x15 0x00 0x0a 0x6B
		Nederlands	0x06 0x14 0x00 0x04 0x00 0x34 0x15 0x00 0x0b 0x6C
		Türkçe	0x06 0x14 0x00 0x04 0x00 0x34 0x15 0x00 0x0c 0x6D
		Čeština	0x06 0x14 0x00 0x04 0x00 0x34 0x15 0x00 0x0d 0x6E
		Português	0x06 0x14 0x00 0x04 0x00 0x34 0x15 0x00 0x0e 0x6F
		தமிழ்	0x06 0x14 0x00 0x04 0x00 0x34 0x15 0x00 0x0f 0x70
		Polski	0x06 0x14 0x00 0x04 0x00 0x34 0x15 0x00 0x10 0x71
		Suomi	0x06 0x14 0x00 0x04 0x00 0x34 0x15 0x00 0x11 0x72
		العربية	0x06 0x14 0x00 0x04 0x00 0x34 0x15 0x00 0x12 0x73
	Indonesian	0x06 0x14 0x00 0x04 0x00 0x34 0x15 0x00 0x13 0x74	
हिन्दी	0x06 0x14 0x00 0x04 0x00 0x34 0x15 0x00 0x14 0x75		
读	语言	0x07 0x14 0x00 0x05 0x00 0x34 0x00 0x00 0x15 0x00 0x62	
灯泡使用时间	写	灯泡使用时间 归零	0x06 0x14 0x00 0x04 0x00 0x34 0x15 0x01 0x00 0x62
	读	灯泡使用时间	0x07 0x14 0x00 0x05 0x00 0x34 0x00 0x00 0x15 0x01 0x63

HDMI 格式	写	RGB	0x06 0x14 0x00 0x04 0x00 0x34 0x11 0x28 0x00 0x85
		YUV	0x06 0x14 0x00 0x04 0x00 0x34 0x11 0x28 0x01 0x86
		自动	0x06 0x14 0x00 0x04 0x00 0x34 0x11 0x28 0x02 0x87
	读	HDMI 格式状态	0x07 0x14 0x00 0x05 0x00 0x34 0x00 0x00 0x11 0x28 0x86
HDMI 范围	写	增强	0x06 0x14 0x00 0x04 0x00 0x34 0x11 0x29 0x00 0x86
		正常	0x06 0x14 0x00 0x04 0x00 0x34 0x11 0x29 0x01 0x87
		自动	0x06 0x14 0x00 0x04 0x00 0x34 0x11 0x29 0x02 0x88
	读	HDMI 范围状态	0x07 0x14 0x00 0x05 0x00 0x34 0x00 0x00 0x11 0x29 0x87
CEC	写	关闭	0x06 0x14 0x00 0x04 0x00 0x34 0x11 0x2B 0x00 0x88
		打开	0x06 0x14 0x00 0x04 0x00 0x34 0x11 0x2B 0x01 0x89
	读	CEC 状态	0x07 0x14 0x00 0x05 0x00 0x34 0x00 0x00 0x11 0x2B 0x89
错误状态	读	读错误状态	0x07 0x14 0x00 0x05 0x00 0x34 0x00 0x00 0x0C 0x0D 0x66
Brilliant Color	写	Brilliant Color 0	0x06 0x14 0x00 0x04 0x00 0x34 0x12 0x0F 0x00 0x6D
		Brilliant Color 1	0x06 0x14 0x00 0x04 0x00 0x34 0x12 0x0F 0x01 0x6E
		Brilliant Color 2	0x06 0x14 0x00 0x04 0x00 0x34 0x12 0x0F 0x02 0x6F
		Brilliant Color 3	0x06 0x14 0x00 0x04 0x00 0x34 0x12 0x0F 0x03 0x70
		Brilliant Color 4	0x06 0x14 0x00 0x04 0x00 0x34 0x12 0x0F 0x04 0x71
		Brilliant Color 5	0x06 0x14 0x00 0x04 0x00 0x34 0x12 0x0F 0x05 0x72
		Brilliant Color 6	0x06 0x14 0x00 0x04 0x00 0x34 0x12 0x0F 0x06 0x73
		Brilliant Color 7	0x06 0x14 0x00 0x04 0x00 0x34 0x12 0x0F 0x07 0x74
		Brilliant Color 8	0x06 0x14 0x00 0x04 0x00 0x34 0x12 0x0F 0x08 0x75
		Brilliant Color 9	0x06 0x14 0x00 0x04 0x00 0x34 0x12 0x0F 0x09 0x76
		Brilliant Color 10	0x06 0x14 0x00 0x04 0x00 0x34 0x12 0x0F 0x0A 0x77
	读	Brilliant Color 状态	0x07 0x14 0x00 0x05 0x00 0x34 0x00 0x00 0x12 0x0F 0x6E

遥控器 代码	写	代码 1	0x06 0x14 0x00 0x04 0x00 0x34 0x0C 0x48 0x00 0xA0
		代码 2	0x06 0x14 0x00 0x04 0x00 0x34 0x0C 0x48 0x01 0xA1
		代码 3	0x06 0x14 0x00 0x04 0x00 0x34 0x0C 0x48 0x02 0xA2
		代码 4	0x06 0x14 0x00 0x04 0x00 0x34 0x0C 0x48 0x03 0xA3
		代码 5	0x06 0x14 0x00 0x04 0x00 0x34 0x0C 0x48 0x04 0xA4
		代码 6	0x06 0x14 0x00 0x04 0x00 0x34 0x0C 0x48 0x05 0xA5
		代码 7	0x06 0x14 0x00 0x04 0x00 0x34 0x0C 0x48 0x06 0xA6
		代码 8	0x06 0x14 0x00 0x04 0x00 0x34 0x0C 0x48 0x07 0xA7
	读	遥控器代码状态	0x07 0x14 0x00 0x05 0x00 0x34 0x00 0x00 0x0C 0x048 0xA1
屏幕颜色	写	屏幕颜色关闭	0x06 0x14 0x00 0x04 0x00 0x34 0x11 0x32 0x00 0x8F
		黑板	0x06 0x14 0x00 0x04 0x00 0x34 0x11 0x32 0x01 0x90
		绿板	0x06 0x14 0x00 0x04 0x00 0x34 0x11 0x32 0x02 0x91
		白板	0x06 0x14 0x00 0x04 0x00 0x34 0x11 0x32 0x03 0x92
	读	屏幕颜色状态	0x07 0x14 0x00 0x05 0x00 0x34 0x00 0x00 0x11 0x32 0x90
过扫描	写	过扫描关闭	0x06 0x14 0x00 0x04 0x00 0x34 0x11 0x33 0x00 0x90
		过扫描 1	0x06 0x14 0x00 0x04 0x00 0x34 0x11 0x33 0x01 0x91
		过扫描 2	0x06 0x14 0x00 0x04 0x00 0x34 0x11 0x33 0x02 0x92
		过扫描 3	0x06 0x14 0x00 0x04 0x00 0x34 0x11 0x33 0x03 0x93
		过扫描 4	0x06 0x14 0x00 0x04 0x00 0x34 0x11 0x33 0x04 0x94
		过扫描 5	0x06 0x14 0x00 0x04 0x00 0x34 0x11 0x33 0x05 0x95
	读	过扫描状态	0x07 0x14 0x00 0x05 0x00 0x34 0x00 0x00 0x11 0x33 0x91

远程密钥	写	菜单	0x02 0x14 0x00 0x04 0x00 0x34 0x02 0x04 0x0F 0x61
		退出	0x02 0x14 0x00 0x04 0x00 0x34 0x02 0x04 0x13 0x65
		上	0x02 0x14 0x00 0x04 0x00 0x34 0x02 0x04 0x0B 0x5D
		下	0x02 0x14 0x00 0x04 0x00 0x34 0x02 0x04 0x0C 0x5E
		左	0x02 0x14 0x00 0x04 0x00 0x34 0x02 0x04 0x0D 0x5F
		右	0x02 0x14 0x00 0x04 0x00 0x34 0x02 0x04 0x0E 0x60
		信号源	0x02 0x14 0x00 0x04 0x00 0x34 0x02 0x04 0x04 0x56
		输入	0x02 0x14 0x00 0x04 0x00 0x34 0x02 0x04 0x15 0x67
		自动	0x02 0x14 0x00 0x04 0x00 0x34 0x02 0x04 0x08 0x5A
		我的按键	0x02 0x14 0x00 0x04 0x00 0x34 0x02 0x04 0x11 0x63

客户支持

关于技术支持或产品服务，请参照下表或洽询经销商。

注意：您需要提供产品序列号。

国家/地区	网站	电话	电子邮件
中国	www.viewsonic.com.cn	4008 988 588	service.cn@cn.viewsonic.com
香港	www.hk.viewsonic.com	852 3102 2900	service@hk.viewsonic.com
澳门	www.hk.viewsonic.com	853 2870 0303	service@hk.viewsonic.com

有限保修

ViewSonic® 投影机

担保涵盖的范围：

ViewSonic 保证其产品在其保修期之内不存在任何和工艺上的瑕疵，如果保修期内证实产品有材料或工艺方面的瑕疵，则 ViewSonic 将完全负责维修或以相同产品来更换。更换的产品或零件可能包括重新制造或重修整修的零件或组件。

三(3)年一般有限保修

遵循下面规定的一(1)年有限保修，北美洲和南美洲：所有部件（灯泡除外）三(3)年保修，三(3)年人工，原装灯泡自第一个消费者购买之日起一(1)年。

其它区域或国家：请与当地经销商或 ViewSonic 联系。

大量使用情形—(1)年有限保修：

在大量使用设置情况下，即投影机平均每天使用十四(14)小时以上，北美洲和南美洲：所有部件（灯泡除外）一(1)年保修，一(1)年人工，原装灯泡自第一个消费者购买之日起九十(90)天；欧洲：所有部件（灯泡除外）一(1)年保修，一(1)年人工，原装灯泡自第一个消费者购买之日起九十(90)天。

其它区域或国家：请与当地经销商或 ViewSonic 联系。

灯泡的担保受到条款/条件、确认及许可的限制。本保固仅于出厂时所安装的灯泡。其它另外购买的所有灯泡，保固期为九十天。

担保所保护对象：

本担保仅用于一手消费者。

担保不予保护的情形：

1. 任何序列号已被涂改、污损、或消除的产品。
2. 由于下列事项造成的损害、损伤、或故障。
 - a. 意外、不当使用、疏忽、火灾、浸水、电击或其它自然现象、未经授权之产品修改、或未遵照产品所附指示操作。
 - b. 运行条件超出产品规格。
 - c. 产品未用于正常用途或者未在正常条件下运行。
 - d. 未获 ViewSonic 授权的任何人员进行修理或尝试修理。
 - e. 因为运送对产品造成的损坏。
 - f. 产品拆卸或安装。
 - g. 产品外部原因，例如电源不稳定或电源故障。
 - h. 使用的电源或零件不符合 ViewSonic 的规格。
 - i. 正常损耗。
 - j. 其它与产品缺点无关的原因。
3. 移动、安装与设定的服务收费。

如何获得服务：

1. 有关如何在保修期内获得服务的信息，请与 ViewSonic 客户支持联系（请参阅客户支持书页）。到时您需要提供产品的序列号。
2. 想要获取保修服务，您需要提供 (a) 标有日期的原始购买单据、(b) 您的姓名、(c) 您的地址、(d) 对故障的描述、(e) 产品序列号。
3. 以预付运费的方式将产品装在原包装箱内送到或运至经 ViewSonic 授权的服务中心或 ViewSonic。
4. 有关其它信息或离您最近的 ViewSonic。

隐含保修的限制:

除了此文中的保修，不提供任何其它明文规定或隐含的保修，包括适销性和特殊目的的适用性隐含保修。

损失免责条款:

ViewSonic 的责任仅限于承担修复或替换产品的费用。ViewSonic 将不负责承担:

1. 由此产品缺陷引起的任何财产损失、由于本产品的不便引起的损失、使用本产品引起的损失、时间损失、利润损失、商业机会损失、商誉损失、业务关系损失、其它商业损失，即便已被提醒会造成这样的损失时 ViewSonic 也不负责。
2. 任何其它损失、意外的天气、继发性的或其它损失。
3. 任何他方对客户提出的索赔。
4. 被未经 ViewSonic 授权的任何个人修复或试图修复过。

州法律的效力（美国）:

此保修为您提供特定的法律权利，但您可能因为所在州的不同而享有不同的权利。一些州不允许隐含保修限制和/或不允许意外或继发性损失免责，所以以上限制和免责条款可能不适用于您。

美国和加拿大以外地区销售的产品:

有关在美国和加拿大以外地区销售的 ViewSonic 产品的保修和服务信息，请与 ViewSonic 或您本地的 ViewSonic 代理商联系。

中国大陆（香港、澳门、台湾地区除外）产品保修期限按照产品保修卡相关保修条款执行。

对于欧洲和俄罗斯的用户，可以在 www.viewsoniceurope.com 的 Support/Warranty Information（支持/保修信息）部分了解详细的保修信息。



ViewSonic®